

TOSHIBA



Toshiba air conditioner

Owner's Manual

Indoor unit

RAS-10PKVPG-E
RAS-13PKVPG-E
RAS-16PKVPG-E

Outdoor unit

RAS-10PAVPG-E
RAS-13PAVPG-E
RAS-16PAVPG-E

- Thank you for purchasing the Toshiba room air conditioner.
- To use the product safely and correctly, please read this manual carefully before use.
- Please keep this manual in a convenient location for future reference.

ENGLISH

ESPAÑOL

FRANÇAIS

ITALIANO

DEUTSCH

ČESKY

HRVATSKI

NEDERLANDS



1121450108

Sadržaj



| | |
|--|--------------------|
| Mjere opreza za sigurnost | stranica 4 |
| Pratite ove upute | 4 |
| Dijelovi uređaja | stranica 7 |
| Unutamja jedinica | 7 |
| Vanjska jedinica | 8 |
| Dodatna oprema (spajanje i razdvajanje nosača daljinskog upravljača) | 8 |
| Daljinski upravljač | 9 |
| Priprema prije rada i provjere | stranica 11 |
| Umetnite bateriju | 11 |
| Postavljanje sata | 11 |
| Provjerite odašiljanje i primanje | 12 |
| Rad funkcije Hi-POWER | stranica 13 |
| Automatske operacije | stranica 14 |
| Hlađenje, Grijanja, Operacija sušenja i Operacija samo ventilator | stranica 15 |
| Plazma pročistač | stranica 17 |
| Volumen zraka, Smjer zraka i Ventilacijski otvor za smjer | stranica 18 |
| Kada mijenjate volumen zraka | 18 |
| Kada mijenjate smjer zraka | 18 |
| Kada mijenjate smjer rešetki zraka | 18 |
| Kretanje vertikalnog zraka u smjeru ventilacijskog otvora | 18 |
| Comfort smjer zraka | stranica 19 |
| Široki smjer zraka, Usmjereni smjer zraka | 19 |
| Rad tajmera | stranica 20 |
| Comfort mirovanje | 20 |
| Timer on, Timer off | 21 |

Tjedni rad tajmera stranica **22**

| | |
|---|----|
| Upotreba funkcije WEEKLY TIMER u tim slučajevima..... | 22 |
| Postavljanje funkcije WEEKLY TIMER | 23 |
| Uređivanje programa tjednog tajmera | 25 |
| Deaktiviranje operacije WEEKLY TIMER..... | 25 |
| Brisanje programa | 26 |

Primjer upotrebe tjednog tajmera stranica **27****Postavljanje preferirane operacije** stranica **30**

| | |
|------------------------|----|
| Operacija PRESET | 30 |
|------------------------|----|

Ušteda energije stranica **31**

| | |
|--------------------|----|
| Operacija ECO..... | 31 |
|--------------------|----|

**Najveće ograničenje :
Potrošnja struje i nečujan rad (Vanjska jedinica)** stranica **32**

| | |
|--------------------------------------|----|
| Odabir napajanja | 32 |
| Nečujan rad (Vanjska jedinica) | 32 |

Kamin i grijanje pri temperaturi od 8 °C stranica **33**

| | |
|---------------------------------------|----|
| Rad kamina..... | 33 |
| Grijanje pri temperaturi od 8 °C..... | 33 |

**Podešavanje svjetline
žaruljice prikaza operacije** stranica **34****Unutarnje sušenje** stranica **35****Održavanje i čišćenje** stranica **36**

| | |
|---|----|
| Pravilno održavanje produžava vijek trajanja klimatizacijskog uređaja i štedi energiju..... | 36 |
| Izvan upotrebe duže vrijeme | 37 |
| Ponovni početak upotrebe | 37 |
| Redovita provjera..... | 37 |

Treperenje lampice unutarnje jedinice stranica **38****Automatskog Resetiranja** stranica **39****U ovom slučaju** stranica **40**

| | |
|---|----|
| Ako daljinski upravljač nije dostupan..... | 40 |
| U slučaju 2 klima uređaja instalirana blizu jedan drugoga | 40 |
| Pitanja o buci tijekom rada | 40 |

To nisu kvarovi stranica **41**

| | |
|--|----|
| Operacija i ponašanje klimatizacijskog uređaja | 41 |
| Pojava kondenzacijske pare..... | 41 |
| Neugodan miris ili prijavština | 41 |
| Žaruljica operacija..... | 42 |
| Operacija daljinskog upravljača..... | 42 |
| Buka..... | 42 |

CR

Mjere opreza za sigurnost

Pratite ove upute



Pažljivo pročitajte mjere predostrožnosti prije rada s jedinicom.



Uređaj je napunjen s R32.

- Ovaj priručnik čuvajte na mjestu na kome ga rukovatelj lako može naći.
- Pažljivo pročitajte mjere predostrožnosti prije rada s jedinicom.
- Predviđeno je da ovaj uređaj koriste stručnjaci ili obučeni korisnici u trgovinama, lakoj industriji i na farmama, ili nestručne osobe u komercijalne svrhe.
- Mjere opreza u daljem tekstu klasificirane su kao OPASNOST, UPOZORENJE i OPREZ. Sve one sadrže važne informacije o sigurnosti. Budite sigurni da se pridržavate svih mjera opreza bez iznimke.

OPASNOST

- Nemojte instalirati, popravljati, otvarati ili uklanjati poklopac. To može vas izložiti opasnim naponima. Pitajte trgovinu ili stručnjaka za to.
- Isključivanje napajanja neće spriječiti mogući strujni udar.
- Uređaj će biti instaliran u skladu s nacionalnim propisima ožičenja.
- Sredstva za odvajanje od mrežnog napona s razmakom od najmanje 3 mm na svim polovima moraju biti uključene u fiksno ožičenje.

UPOZORENJE

- Nemojte izlagati svoje tijelo izravno na hladnom ili toplom zraku duže vrijeme.
- Nemojte gurati prste ili druge predmete u ulaz zraka/utičnice.
- Kad uočite neuobičajene pojave (miris paljevine itd.), zaustavite klimatizacijski uređaj i isključite osigurač.
- Montažu zatražite od maloprodajnog zastupništva ili profesionalnih majstora za montažu. Instalacija zahtijeva posebna znanja i vještine. Ako kupci uređaj instaliraju samostalno, to može biti uzrok požara, strujnog udara, ozljede ili curenja vode.
- Nemojte za montažu odabrati lokaciju na kojoj bi zapaljiv plin mogao curiti. Ako postoji curenje plina ili njegova akumulacija oko jedinice, to može biti uzrok požara.
- Nemojte UKLJUČIVATI/ISKLJUČIVATI prekidač ili upravljati tipkama mokrom rukom. To može biti uzrok strujnog udara.
- Nemojte samostalno rastavljati, mijenjati ili premjestiti jedinicu. To može uzrokovati

požar, strujni udar ili curenje vode. Uslugu popravka ili premještanja zatražite od maloprodajne trgovine ili Toshibaog zastupništva.

- Nemojte odabrati mjesto za montažu tamo gdje može biti pretjerano vode ili vlage, kao što su kupaonice. Pogoršanje izolacije može biti uzrok strujnog udara ili požara.
- Prilikom premještanja ili popravka, obratite se maloprodajnoj trgovini u kojoj ste kupili uređaj. Ako žice imaju pregibe, to može biti uzrok strujnog udara ili požara.
- Tijekom trajanja pogreške (kao što su miris paljevine ili kada nije u tijeku hlađenje), prestanite s radom jedinice i isključite osigurač. Kontinuirani rad može biti uzrok požara ili strujnog udara. Uslugu popravka zatražite od maloprodajne trgovine ili Toshibaog zastupništva.
- Montažu zatražite od maloprodajnog zastupništva ili profesionalnih majstora za montažu. Nedovoljno uzemljenje može biti uzrok strujnog udara. Nemojte spajati žice uzemljenja na cijevi plina, cijevi za vodu, gromobran ili telefonske žice.
- Ako je cjevovod unutarnja jedinica izložen zbog premještanja, zatvorite otvor. Dodirivanje unutarnjih električnih dijelova može dovesti do ozljeda ili strujnog udara.
- Nemojte umetati bilo koji materijal (metal, papir ili vodu itd.) u otvor za izlaz zraka ili otvaranje za usisavanje zraka. Ventilator se može rotirati velikom brzinom unutar uređaja ili sadržavati dijelove pod visokim naponom, što može uzrokovati ozljede ili strujni udar.
- Morate koristiti samostalnu utičnicu za napajanje. Ako se koristi neka druga utičnica

osim samostalne utičnice, to može izazvati požar.

- Kada klimatizacijski uređaj ne hladi ili ne grije, možda se radi o curenju rashladne tvari. Savjetujte se s maloprodajnom trgovinom. Rashladno sredstvo u klimatizacijskom uređaju je sigurno. Sredstvo neće procuriti u normalnim radnim uvjetima, ali ako procuri u sobu i dođe u kontakt s izvorom topline poput radijatora ili peći, može izazvati štetne reakcije.
- Kada voda ili druge strane tvari uđu u unutarnje dijelove, odmah zaustavite jedinicu i isključite osigurač. Kontinuirani rad jedinice može izazvati požar ili strujni udar. Ako je potreban popravak uređaja, obratite se maloprodajnoj trgovini.
- Ne čistite samo unutrašnjost klimatizacijskog uređaja. Zatražite unutarnje čišćenje klimatizacijskog uređaja u maloprodajnoj trgovini. Nepravilno čišćenje može izazvati lom dijelova ili nedostataka u izolaciji električnih dijelova, što uzrokuje curenje vode, strujni udar ili požar.
- Nemojte oštetiti ili mijenjati napajajući kabel. Ne spajajte kabel na polovici niti nemojte koristiti produžni kabel s više utičnica koji dijelite s drugim uređajima. Ako to ne učinite, može doći do požara.
- Nemojte stavljati teške predmete na mrežni kabel, izlagati ga toplini niti ga nemojte povlačiti. To može uzrokovati strujni udar ili požar.
- Ovaj uređaj mogu koristiti djeca starija od 8 godina i osobe smanjenih fizičkih, osjetilnih ili mentalnih sposobnosti te osobe bez dovoljno iskustva i znanja ako su pod nadzorom druge osobe ili su dobile detaljne upute o korištenju na siguran način i ako razumiju opasnosti zbog uporabe uređaja. Djeca se ne smiju igrati uređajem. Djeca ne smiju čistiti niti održavati uređaj bez nadzora.
- Ovim se uređajem ne bi trebale koristiti osobe, uključujući djecu, smanjenih tjelesnih, osjetilnih ili mentalnih sposobnosti ili s nedostatkom iskustva i znanja, osim ako ne

dobiju nadzor ili upute koje se odnose na upotrebu uređaja od osobe zadužene za njihovu sigurnost.

- Djeca bi trebala biti pod nadzorom kako biste bili sigurni da se ne igraju s uređajem.
- Nemojte koristiti neko drugo rashladno sredstvo drugačije od onog koje je navedeno za dopunu ili zamjenu. Inače može nastati nenormalno visoki tlak u ciklusu rashlađivanja, što može dovesti do zatajenja ili eksplozije proizvoda ili tjelesne ozljede.

OPREZ

- Provjerite je li automatski osigurač ispravno instaliran. Ako nije pravilno instaliran osigurač, što može uzrokovati strujni udar. Za provjeru postupka instaliranja obratite se maloprodajnoj trgovini ili profesionalnom dobavljaču koji je montirao jedinicu.
- Kada koristite jedinicu u zatvorenoj prostoriji ili s drugim zapaljivim uređajima, povremeno otvorite prozor za ventilaciju. Nedovoljna ventilacija može uzrokovati gušenje zbog nedostatka kisika.
- Izbjegavajte operaciju uređaja dulje vrijeme u okolišu visoke vlažnosti (preko 80%), kao kada su prozor ili vrata otvorena. Može doći do kondenzacije na unutarnjoj jedinici i kapljice mogu pasti na namještaj.
- Kada se jedinice neće se koristiti dugo vremena, isključite glavni prekidač ili osigurač napajanja.
- Preporučuje se da održavanje obavlja stručni majstor nakon što jedinica bude u upotrebi dulje vrijeme.
- Barem jednom godišnje provjerite je li montažna ploča na vanjskoj jedinici oštećena ili nije. Ako ignorirate oštećenje, uređaj može pasti ili preokrenuti se, što uzrokuje ozljede.
- Stanite na čvrste ljestve dok postavljajte/odvajate prednju ploču/filtar zraka. Ako to ne učinite, možete uzrokovati pad ili ozljedu.
- Nemojte stajati na vanjskoj jedinici i ne stavljajte nikakve predmete na uređaj. To može biti uzrok ozljede uslijed pada ili

preokretanja. Bilo kakva šteta u jedinici može uzrokovati strujni udar ili požar.

- Ne upotrebljavajte zapaljive uređaje u smjeru strujanja zraka iz klimatizacijskog uređaja. Slabo izgaranje koje dolazi iz zapaljivog uređaja može uzrokovati gušenje.
- Ne stavljajte ništa oko vanjske jedinice niti ne dopuštajte otpalom lišću da se nakuplja oko njega. Ako postoje otpalo lišće, male životinje mogle bi ući u uređaj i dotaknuti unutarnje električne dijelove, što uzrokuje kvar ili požar.
- Ne stavljajte životinje i biljke na mjesta gdje vjetar s klimatizacijskog uređaja izravno struji. To može imati negativan utjecaj na životinje ili biljke.
- Uvjerite se da je ispuštena odvodna voda. Kada je proces pražnjenja vode nije dovoljan, može istjecati voda, što uzrokuje oštećenje namještaja. Za provjeru postupka instaliranja obratite se maloprodajnoj trgovini ili profesionalnom dobavljaču koji je montirao jedinicu.
- Ne stavljajte posude poput vaze koja sadrži tekućinu na jedinicu. To bi moglo uzrokovati ulazak vode u jedinicu i pogoršati električnu izolaciju, što bi izazvalo strujni udar.
- Ne upotrebljavajte uređaj za posebne namjene, kao što su skladištenje hrane ili životinja, ili za izlaganje biljki, zvučnika ili umjetničkih predmeta. Ne koristite na brodovima ili u drugim vozilima. To može uzrokovati kvar na klimatizacijskom uređaju. Osim toga, to može oštetiti te predmete.
- Ne stavljajte druge električne uređaje ili namještaj ispod jedinice. Kapljice vode mogu pasti na njih i uzrokovati štetu ili kvar.
- Prilikom čišćenja, morate prestati s radom jedinice i isključite osigurač. Budući da se unutarnja ventilacija može rotirati velikom brzinom, može prouzročiti ozljede.
- Ne perite glavni klimatizacijski uređaj s vodom. To može izazvati strujni udar.
- Nakon što očistite prednju ploču/filter zraka, obrišite svu vodu i pustite da se osuši. Ako voda ostaje, to može izazvati strujni udar.

- Nakon što uklonite prednju ploču, ne dodirujte metalne dijelove jedinice. To može izazvati ozljedu.
- Ne dirajte odjeljak za ulaz zraka ili aluminijske lamele jedinice. To može izazvati ozljedu.
- Kada čujete grmljavinu i postoji mogućnost udara groma, prestanite s radom uređaja i isključite osigurač. Ako munja udari, to može izazvati kvar.
- Proizvođač ne preuzima odgovornost za štete uzrokovane kada se ne pridržavate opisa iz ovog priručnika.
- Baterije za daljinski upravljač:
 - Treba ih umetnuti s ispravno okrenutim polovima (+) i (-).
 - Ne smije se ponovno puniti.
 - Ne upotrebljavajte baterije za koje je isteklo "Preporučeno razdoblje upotrebe".
 - Ne držite istrošene baterije u daljinskom upravljaču.
 - Ne miješajte različite vrste baterija niti nove baterije sa starima.
 - Nemojte izravno lemiti baterije.
 - Nemojte spajati, rastavljati, zagrijavati ili bacati baterije u vatru. Ako baterije nisu ispravno zbrinute, mogu eksplodirati ili uzrokovati curenje tekućine, što može rezultirati opeklinama ili ozljedama. Ako dodirnete tekućinu, temeljito mjesto dodira operite vodom. Ako dotakne uređaj, obrišite kako biste izbjegli izravni kontakt.
 - Ne ostavljajte na dohvata male djece. Ako se baterija proguta, odmah potražite liječnika.
- Proizvođač ne preuzima odgovornost za štete uzrokovane kada se ne pridržavate opisa iz ovog priručnika.

Dijelovi uređaja

Unutarnja jedinica

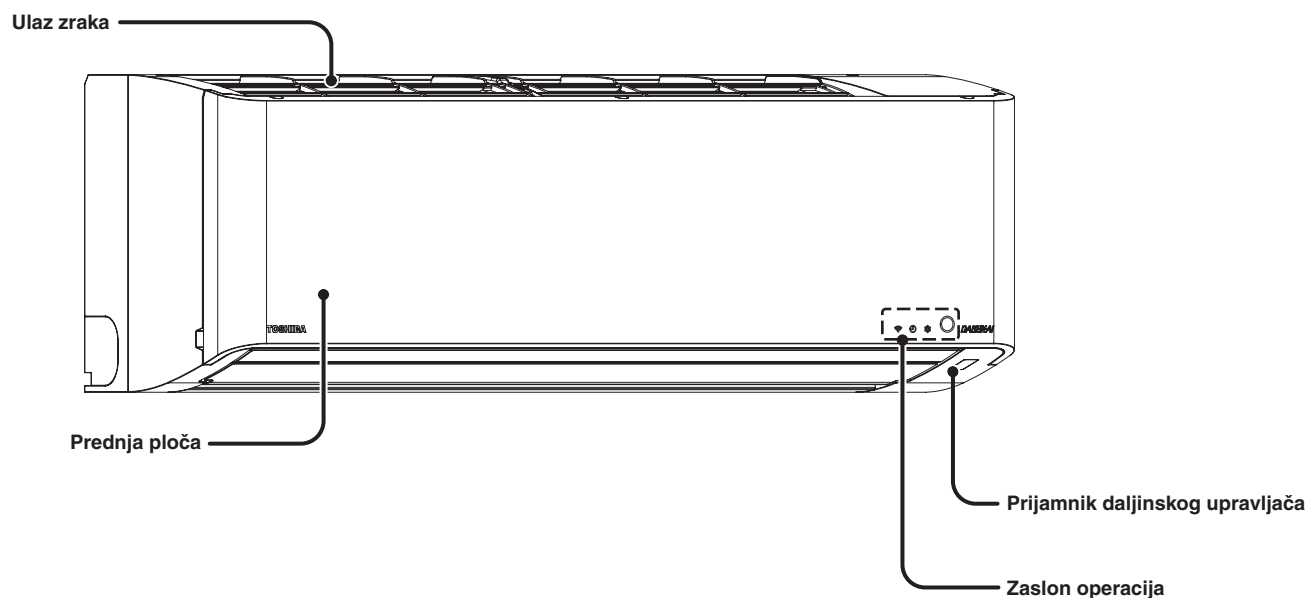

CR

Kada je prednja ploča otvorena

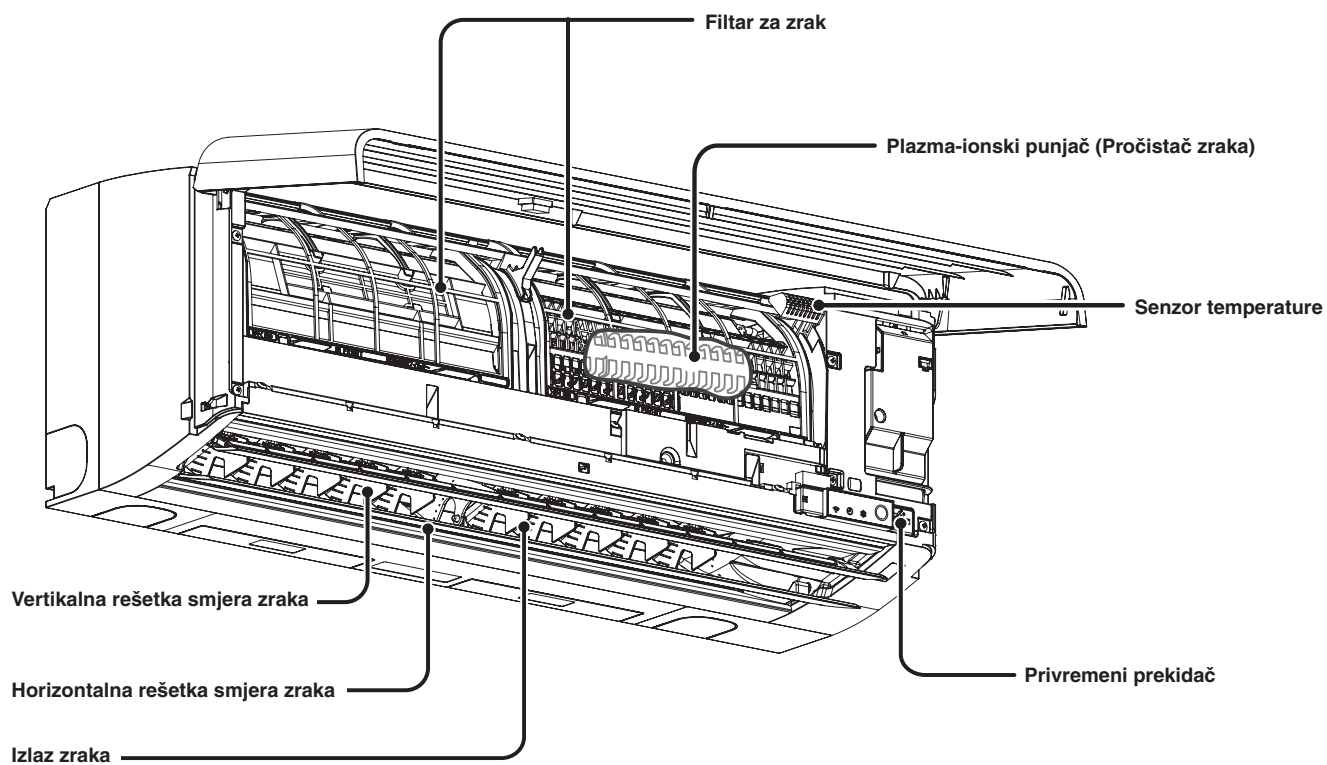

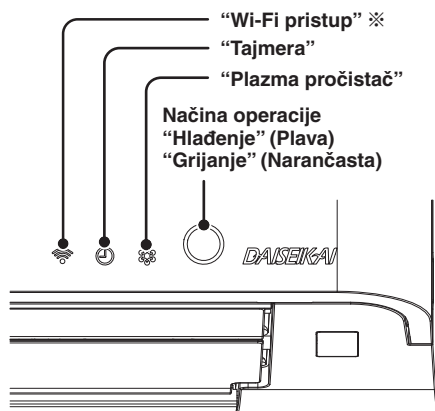
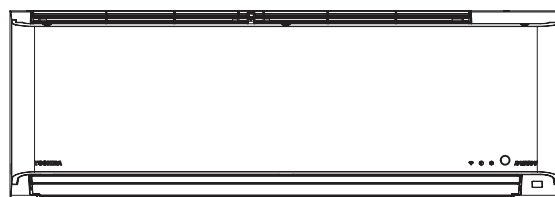
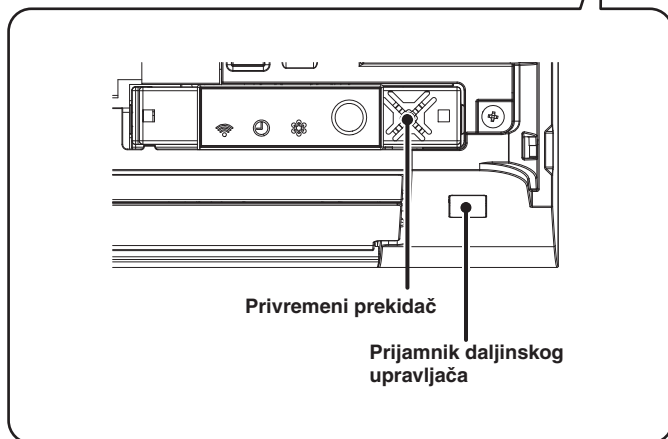
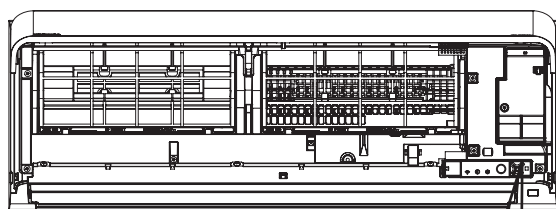

※ Zahtijevajte bežični LAN adapter za povezivanje koji je dostupan kao dodatna oprema.

Vanjska jedinica

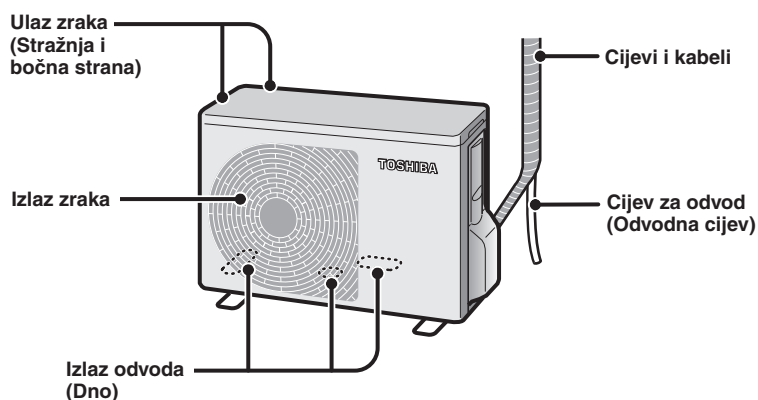

Dodatna oprema

Daljinski upravljač

Držač daljinskog upravljača



Suhe baterije (2 komada)
AAA alkalne suhe baterije

Vijci za pričvršćivanje držača
daljinskog upravljača (2 komada)

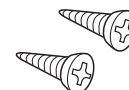
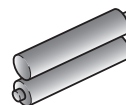

Pričvršćivanje držača daljinskog upravljača.

Pričvrstite držač daljinskog upravljača na zid ili stup s vijcima za pričvršćivanje držača daljinskog upravljača.

Držač daljinskog upravljača

Vijci za pričvršćivanje držača daljinskog upravljača

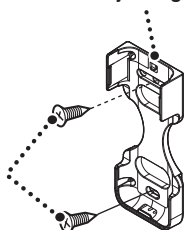

Pričvršćivanje / demontaža držača daljinskog upravljača.

Umetnite klin iz držača daljinskog upravljača u donji otvor daljinskog upravljača i namjestite ga dok ga gurate u smjeru strelice. Demontirajte ga obrnutim postupkom.

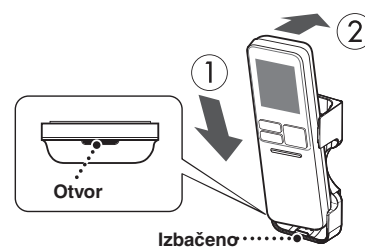

Naziv dijela (nastavlja se)

Daljinski upravljač

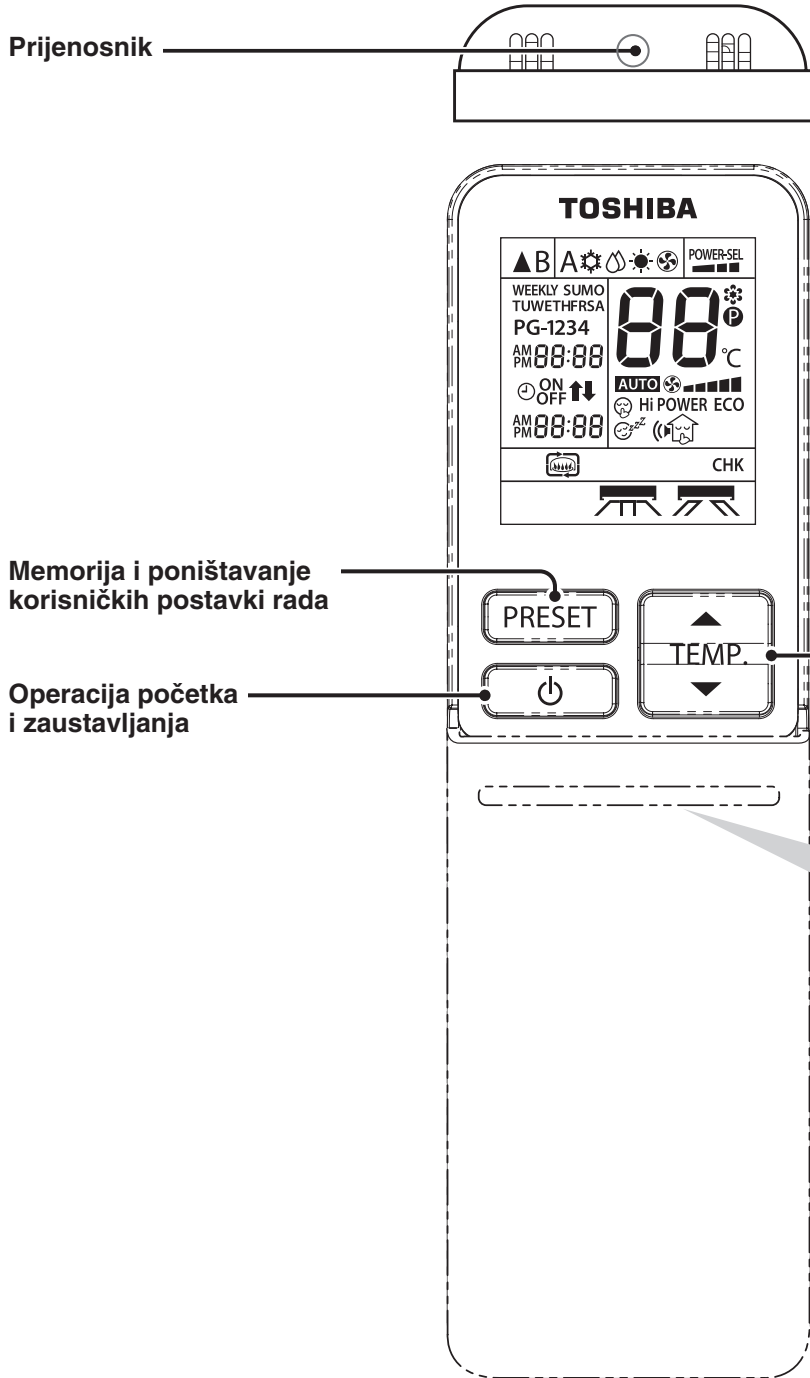

Vrste zvukova prijema

Kad unutarnja jedinica prima signal od daljinskog upravljača, ozvuči se zvuk prijema.

- Pi Promjena operacije
- Pi Zaustavljanje
- PiPi Opomena

Kada se oglasi PiPi opomena, to znači da se operacijske postavke vraćaju na referentne.

(Primjer) Postavke temperature.

↔ 22°C ↔ 23°C ↔ 24°C ↔ 25°C ↔ 26°C ↔

Pi Pi Pi Pi Pi

Referentne točke

| | | | |
|---------------|-------------|--------------------------|---------------|
| Temperatura | 24°C | Smjer zraka | Otkazivanje |
| Volumen zraka | Automatski | Horizontalan smjer zraka | Ravno |
| Protok zraka | Otkazivanje | Vertikalni smjer zraka | Donja granica |

CR

Otvaranje poklopca daljinskog upravljača

Povucite prema sebi dok istodobno blago pritišćete gornji dio poklopca.





Daljinski upravljač kada je otvoren poklopac

Prikazana su objašnjenja za sve indikatore.

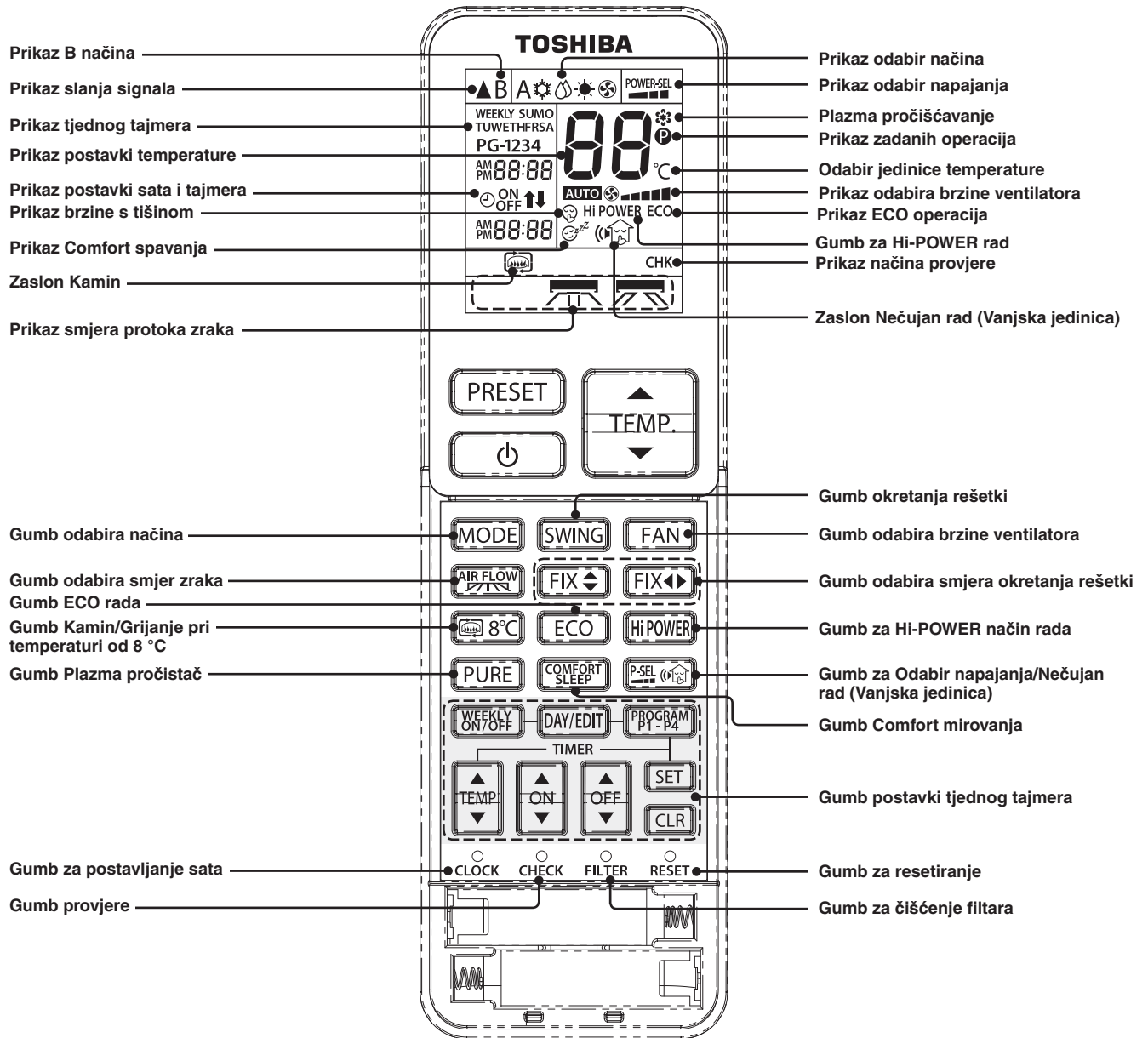

Napomene

- Nemojte proljevati vodu.
- Ne stavljajte na mjesto na kojem temperatura raste ili pada (Na primjer, izložen izravnoj sunčevoj svjetlosti, pored štednjaka, na TV-u, na toplom podu ili blizu prozora).
- Kad se ostali električni uređaji aktiviraju daljinskim upravljačem, izdvojite te uređaje ili se savjetujte s distributerom.
- U slučaju korištenja fluorescentne žarulje u blizini unutarnje jedinice, daljinski signal možda neće stići do prijavnika infracrvenog signala i utjecati na UKLJUČIVANJE/ISKLJUČIVANJE klimatizacijskog uređaja.
- Nemojte umetati iglu ili šipku u otvor.

Priprema prije rada i provjera

Daljinski upravljač

Umetnite bateriju

- 1** Uklonite poklopac i umetnite AAA suhe alkalne baterije

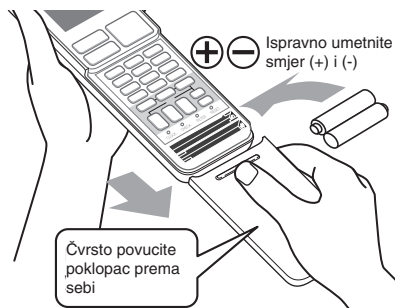

- 2** Odaberite gumb **CLOCK**.
- Podesite vrijeme koje se odnosi na "Postavljanje sata" u desnoj strani.



- 3** Pričvrstite poklopac

Postavljanje sata

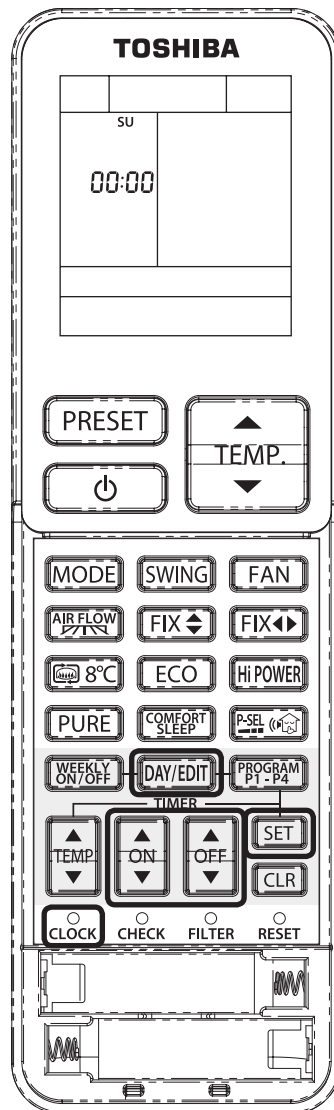

- 1** Odaberite gumb **CLOCK**.

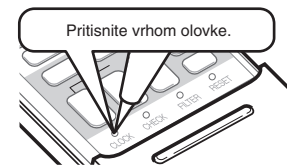

- 2** Namjestite dan "Day"



- Dan "SU" (nedjelja) treperi i mijenja se u sljedeći dan kada jednom pritisnete gumb.

- 3** Namjestite dan "Time"

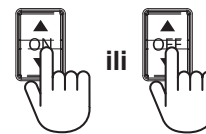

- Vrijeme se mijenja za 1 minutu nakon jednog pritiska gumba. Vrijeme se mijenja u intervale od 10 minuta kada se gumb pritisne neprekidno.

- 4** Potvrdite "Time"



Napomene

- Vijek trajanja suhih baterija je otprilike godinu dana u normalnoj upotrebi.
- Bateriju treba zamijeniti ako se iz unutarnje jedinice ne oglašava zvuk ili ako uređaj ne prepoznaje odabir željene funkcije.
- Prilikom zamjene baterije zamijenite u isto vrijeme za dvije nove AAA alkalne suhe baterije.
- Ako uređaj ne upotrebljavate mjesec dana ili više, uklonite baterije radi izbjegavanja kvara.

CR

Unutarnja jedinica

Uključivanje glavnog napajanja

- Potrebno je 3 minute za pripremu rada nakon što je napajanje uključeno. Tijekom tog razdoblja svijetli žarulja operacija. No kompresor se ne pokreće.

Provjerite odašiljanje i primanje

Usmjerite daljinski upravljač prema prijemnom modulu daljinskog upravljača na unutarnjoj jedinici.

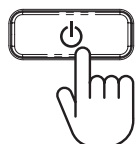

- Točan signal potvrđuje se prijemnim zvukom i žaruljica operacije svijetli.
- Kada je gumb  pritisnut, oglašava se prijamni zvuk i operacija se zaustavlja.

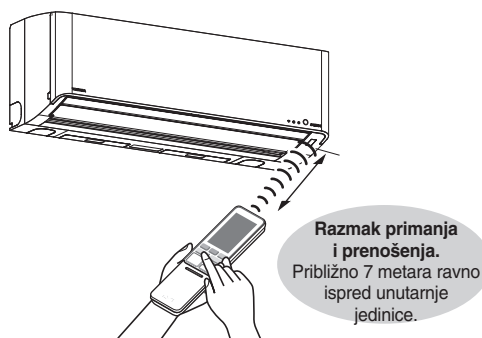

- Provjerite je li signal prenesen i primljen ako je daljinski upravljač pričvršćen na držač daljinskog upravljača.

Napomene

- Koristite daljinski upravljač na mjestu gdje unutarnja jedinica može primiti signal. Daljinski upravljač ne funkcionira ako signal ometaju zavjese ili klizna vrata.
- Udaljenost za slanje i primanje kraće je ako žarka svjetlost, kao što su sunčeve zrake, utječe na odašiljanje i primanje glavne jedinice.
- Udaljenost za prijenos i primanje kraća je ako se daljinskim upravljačem upravlja u kosom smjeru u odnosu na glavnu jedinicu.

Rad funkcije Hi-POWER



Za automatsku kontrolu sobne temperature i protoka zraka za brže hlađenje ili grijanje (osim za načine SUŠENJA i SAMO VENTILATOR)

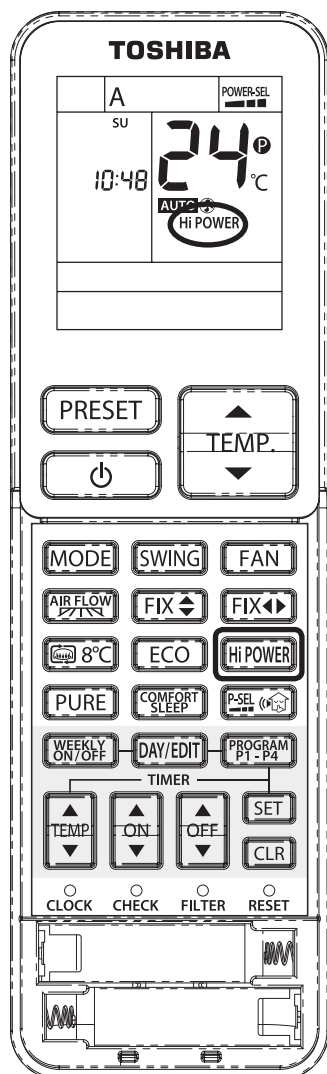

Rad funkcije Hi-POWER



- Hi-POWER pojavljuje se na zaslonu daljinskog upravljača.

CR

Automatske operacije



Klimatizacijski uređaj odabire hlađenje ili grijanje.

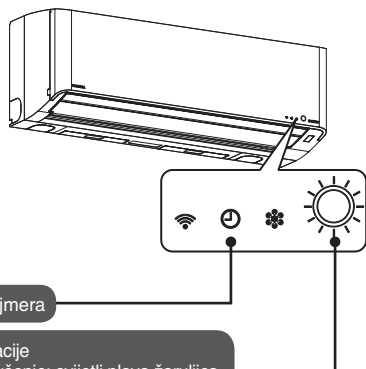

Žaruljica tajmera

Način operacije
Hlađenje/Sušenje: svijetli plava žaruljica
Grijanje: svijetli narančasta žaruljica

Kada se **PIPi** oglašava, to znači da se operacijske postavke vraćaju na referentne. [← Stranica 9](#)

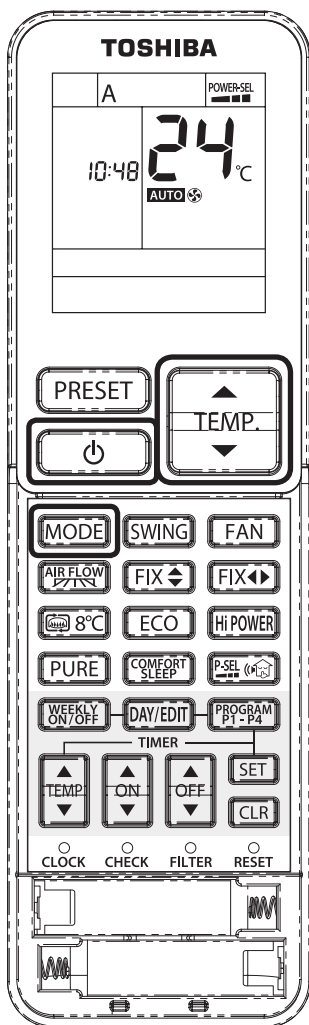

Kada pokrećete automatsku operaciju, odaberite **A**

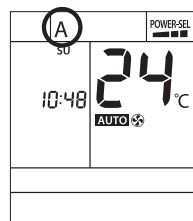

- Obujam zraka možete postaviti prema vlastitim preferencijama.

Zaustavljanje

- Nakon zaustavljanja počinje operacija sušenja iznutra. (Uključuje se lampica TIMER)
※ Kada uređaj radi manje od 10 minuta, ta se operacija ne provodi.

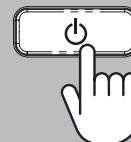

Promjena temperature **TEMPERATURE**

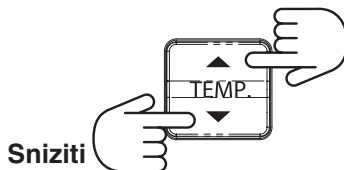

Sniziti

Povisiti

- Mijenja se za 1°C kada je pritisnut jednom. Mijenja se neprekidno kada je pritisnut neprekidno.
- Dostupni raspon temperature je 17°C - 30°C.

PIPi oglašava se kada temperature dostigne 24°C.

Hlađenje, Grijanja, Operacija sušenja i Operacija samo ventilator



Hlađenje i grijanje

Možete po želji namjestiti temperaturu i obujam zraka za hlađenje i grijanje.

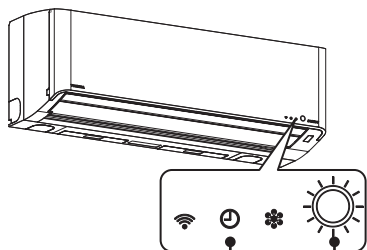

Žaruljica tajmera

Način operacije
Hlađenje/Sušenje: svijetli plava žaruljica
Grijanje: svijetli narančasta žaruljica

Kada se **PiPi** oglašava, to znači da se operacijske postavke vraćaju na referentne.

← Stranica 9

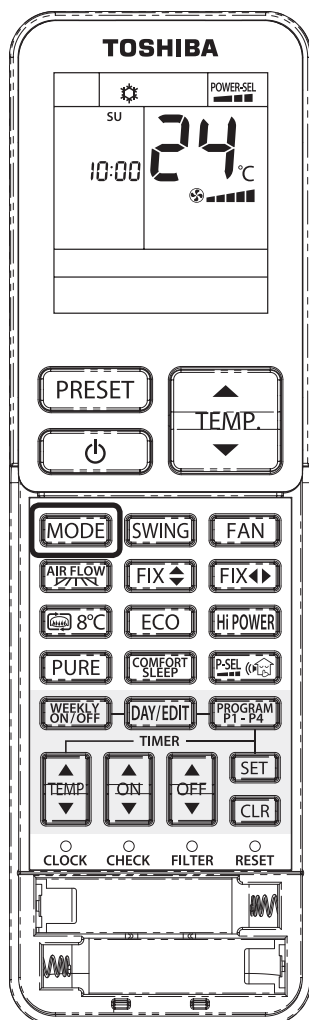

| | | |
|---------------------------|--|--|
| Operacija hlađenja | | |
| Operacija sušenja | | |
| Operacija grijanja | | |
| Samo ventilator | | |

CR

Operacija odmrzavanja tijekom grijanja

Ovo nije neuobičajeno

Mraz može pokriti izmjenjivač topline u vanjskoj jedinici tijekom grijanja. Da bi se spriječilo slabljenje performansi, odmrzavanje radi automatski. U ovom se trenutku topli zrak iz unutarnje jedinice može zaustaviti, ili se voda ili para mogu pojaviti iz vanjske jedinice. No te pojave nisu neuobičajene. Funkcija odmrzavanja može početi odmah nakon operacije zaustavljanja.

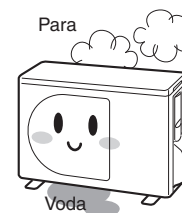



Operacija sušenja

Uklanjanje vlage automatski se kontrolira umjerenim hlađenjem.

Promjena temperature

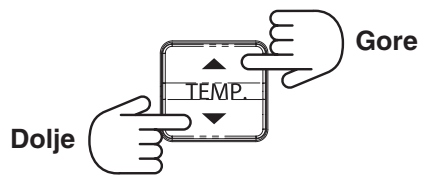

Kada je na 24°C **PiPi**

- Temperatura se mijenja za 1°C kada se pritisne. Mijenja se neprekidno kada se pritiska neprekidno.
- Raspon dostupnih postavki je od 17°C – 30°C.

Zaustavljanje

- Unutarnje sušenje počinje nakon zaustavljanja operacije.
(Uključuje se lampica TIMER)
- ※ Unutarnje sušenje ne radi ako je uređaj radio 10 minuta ili manje.

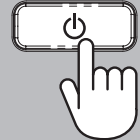

Napomene

- Rashlađivanje može uzrokovati buku, no to nije kvar.
- Kad je vanjska temperatura niska, temperatura u prostoriji može biti niža od odabrane temperature.
- U načinu rada sušenjem, volumen zraka postavljen je samo na Auto.

Plazma pročistač



Učinkovito hvatanje lebdećih nečistoća u zraku ubrzava se plazma-ionskim punjačem. Klima-uređaj hvata ih u zraku i uklanja ih ispusna voda. Tako se zrak koji ispušta klima-uređaj održava čistim.

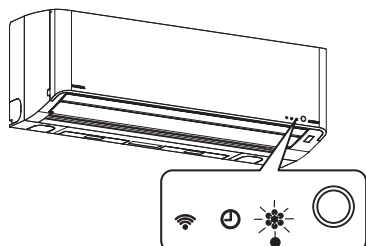
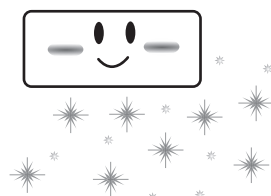

Svijetli žaruljica plazma pročistača

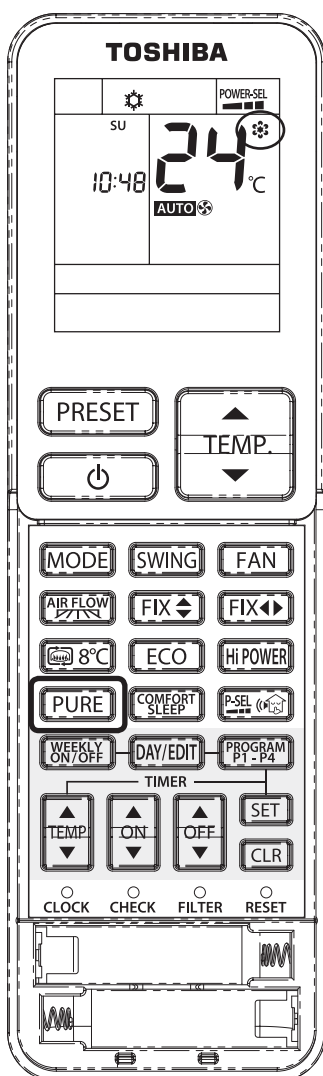

Za čišćenje zraka, Plazma pročistača



Zaustavljanje rada

- Nakon zaustavljanja započinje automatsko čišćenje (Uključuje se lampica TIMER).
- ※ Kada uređaj radi 10 minuta ili manje, čišćenje se ne pokreće.



ili



CR

Upotreba istodobno s klimatizacijskim uređajem

Volumen zraka i postavljanje smjera klimatizacijskog uređaja imaju prioritet.

Rad
Plazma pročistač može raditi za vrijeme rada klima-uređaja.

Odaberite gumb **PURE**.

Klima-uređaj može raditi za vrijeme rada plazma pročistača.

Za odabir pritisnite **MODE**.

Zaustavljanje
Zaustavite i plazma pročistač i klima-uređaj.

Odaberite gumb **⏻**.

Zaustavite samo plazma pročistač.

Odaberite gumb **PURE**.

Napomene

- Radom plazma pročistača ne uklanjaju se štetne tvari od cigaretnog dima (ugljični monoksid itd.). Povremeno otvorite prozor radi provjetranja.

Volumen zraka, Smjer zraka i Ventilacijski otvor za smjer

Kada se **PiPi** oglašava, to znači da se operacijske postavke vraćaju na izvorne.

◀ Stranica 9

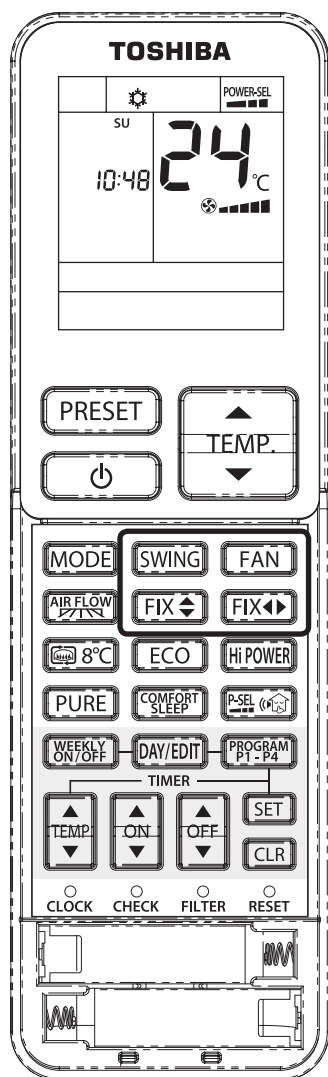

Kretanje vertikalnog zraka u smjeru ventilacijskog otvora

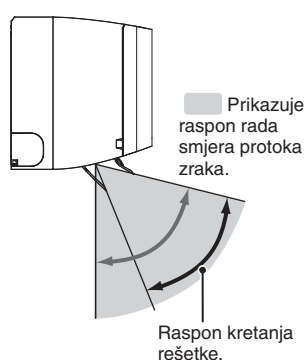

Operacija hlađenja (Zadana postavka)



Operacija grijanja (Zadana postavka)



Kada mijenjate volumen zraka, pritisnite FAN

● Svaki put...

Samo kada se pritisne tijekom Auto, Cooling, Fan i PURE.

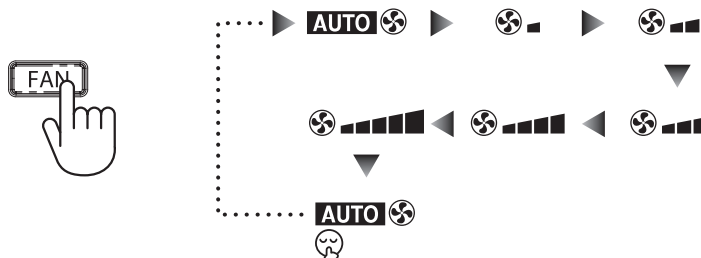

- Kada je volumen zraka postavljen na "Quiet" (represented by a fan icon with a sound wave), volumen zraka postaje "Automatic".

Kada mijenjate smjer zraka, pritisnite FIX

Prilikom promjene zraka u vertikalnom smjeru, otpustite lijevu stranu na željeni položaj. (**PiPi** za donju granicu).

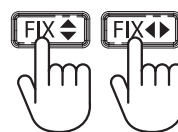

Prilikom promjene zraka u horizontalnom smjeru, otpustite desnu stranu na željeni položaj. (Zvuk **PiPi** u središnjem položaju).

Namještanje strujanja zraka [Stranica 19](#)

- Comfort smjer zraka može biti izabran kao široki protok zraka i usmjereni protoka zraka.

- Svaki put kad se pritisne, vertikalni i horizontalni načina ventilacijskih otvora promijene se za jedan korak.
- Nemojte pomicati smjera rešetki zraka rukom, nego pomoću daljinskog upravljača.

Kada mijenjate smjer rešetki zraka, pritisnite Swing

● Svaki put...



Promjena smjera rešetki.

- Pri promjeni srednjeg vertikalnog smjera rešetke, pritisnite gumb **FIX**, a za promjenu srednjeg horizontalnog smjera rešetke, ponovno pritisnite gumb **FIX**. Smjer zraka rešetki utvrdite otpuštanjem funkcije Swing.

Comfort smjer zraka



Široki smjer zraka: Zrak puše po cijeloj sobi.
Usmjereni smjer zraka: Zrak je koncentriran u jednoj točki.

Široki smjer zraka

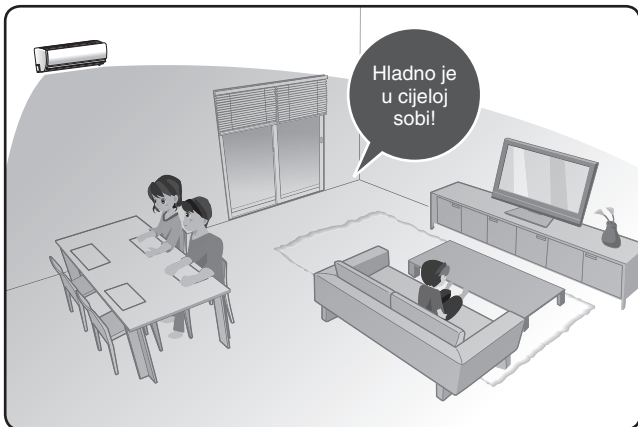

Usmjereni smjer zraka

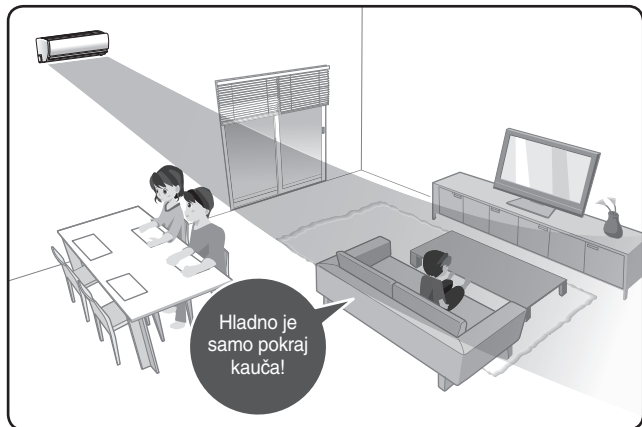

CR

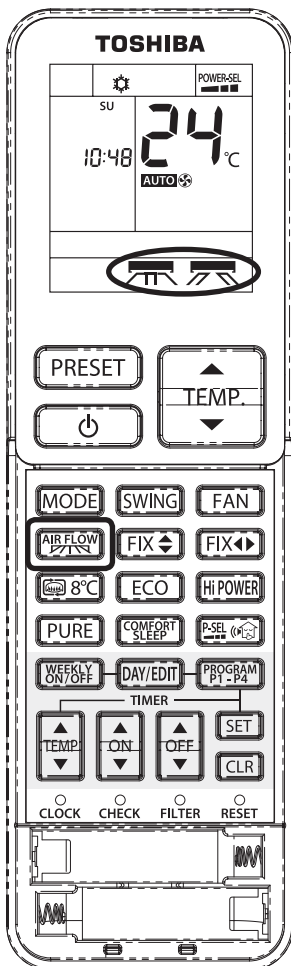

Comfort smjer zraka možete odabrati pomoću

AIR FLOW

Kada radite s (Auto, Cool, Heat, Dry s načinom PURE), odaberite



● Svaki put...

Kada ga pritisnete, mijenja se smjer zraka.

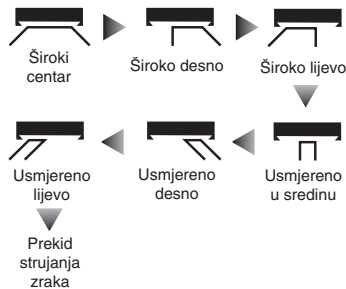

● Svaki pritisak na unutarnju jedinicu pokreće zvuk "Pi" kao ton primanja, osim "PiPi" kada je otkazan AIR FLOW.

Blago podešavanje smjera zraka

- Podesite "Air flow direction" s gumbom **FIX** i **FIX**. Za provjeru stanja smjera zraka otpustite funkciju smjera zraka. [◀ Stranica 18](#)
- Kada je pritisnut gumb **FIX** ili **FIX** ili **SWING** i kada je odabran široki smjer zraka ili usmjereni smjer zraka, otpušta se smjer zraka.

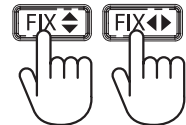

Napomene

- Horizontalni i vertikalni smjer zraka rešetki mijenja se ovisno o odabiru širokog smjera zraka ili usmjerenog smjera zraka.
- Ako operacija nije zaustavljena tijekom načina rada Comfort, isti se uvjeti primjenjuju na sljedeću odabranu funkciju.
- **AIR FLOW** ne radi ako radi samo funkcija plazma pročistača.
- Horizontalni smjer rešetki može se prilagoditi unutar raspona od otprilike 30 stupnjeva kada je izabran široki smjer zraka ili usmjereni smjer zraka.

Rad tajmera

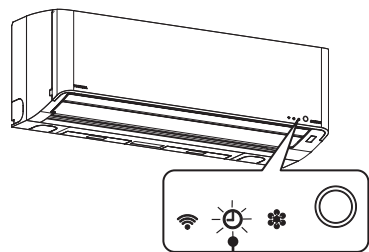

Svijetli žaruljica tajmera

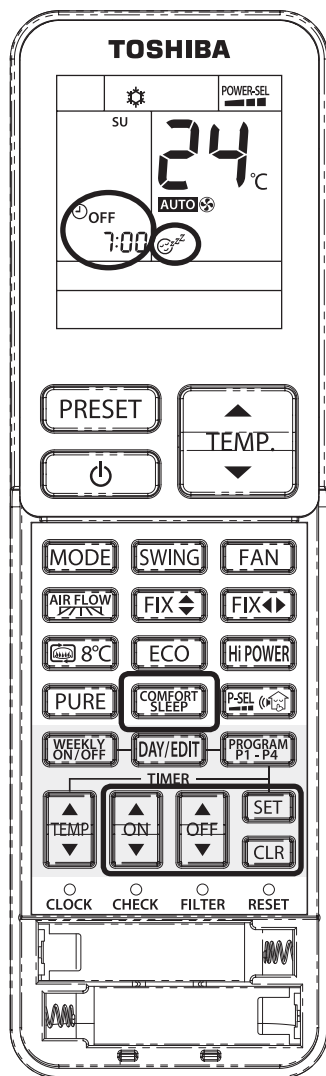

Comfort mirovanje

Operacija se automatski zaustavlja na unaprijed određeno vrijeme. Kada su odabrane postavke za 1, 3, 5 i 9 sati, postaje Comfort rad tijekom spavanja.

Postavljena temperatura će se automatski podesiti na odgovarajući način.

Međutim, temperatura se podiže ili smanjuje za ne više od 2 stupnja Celzijevih.

Tajmer je isključen tijekom Comfort spavanja

- Svaki put kad se pritisne (u roku od 3 sekunde)...

※ Prikaz primjera kada je izabrano 10:00.



- Vrijeme za zaustavljanje rada prikazano je na daljinskom upravljaču.
- Nakon što se operacija zaustavi, sušenje iznutra se ne izvodi.
- Funkcija za udobno spavanje ne može se postaviti ako funkcije plazma pročistača rade neovisno.

Poništavanje

※ Postavka tajmera je puštena, ali operacija se nastavlja.

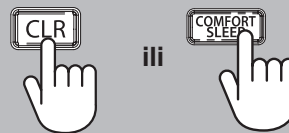

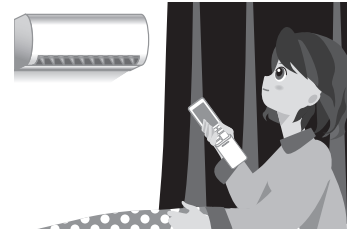

Timer on, Timer off

Pokretanje i zaustavljanje rada bira se s vremenom. Nastavite rad nakon podešavanja točnog vremena na daljinskom upravljaču. [← Stranica 11](#)

1

Uključivanje tajmera



Isključivanje tajmera





- Mijenja se po 10 minuta kad se pritisne jednom i za 1 sat kad se pritisne neprekidno.
- Prikazano je odabrano vrijeme
Idite na ② ako se može koristiti isto vrijeme kao za prethodne postavke.

2

Odaberite



- Kada je uređaj isključen, sušenje unutrašnjosti se ne izvodi.
- Isključeni tajmer može se odabrati s postavljanjem prethodna radnja čak i dok je zaustavljen.
Rad počinje kada je biran.
- Za promjenu odabranog vremena pritisnite  ili  za promjenu postavki.

Poništavanje

※ Postavka tajmera je puštena, ali operacija se nastavlja.



Primjer postavki (Odabir tajmera On/Off)

Za početak u 6:00 i
zaustavljanje u 10:00.

1

Odaberite početak operacije u 06:00.



Odabrani vrijeme i trenutni način rada
trepere naizmjenice na zaslonu sa slikama.

2

Postavite vrijeme za zaustavljanje
na 10:00.



Odabrani vrijeme i trenutni način rada
trepere naizmjenice na zaslonu sa slikama.

3



CR

Tjedni rad tajmera

Funkcijom WEEKLY TIMER mogu se postaviti 4 programa za svaki dan u tjednu. Sljedeće stavke može se postaviti u tjedni vremenski program rada WEEKLY TIMER.

- Vrijeme rada (tajmer ON za Start i tajmer OFF za operaciju Stop)
- Način rada (COOL, DRY, HEAT, FAN ONLY)
- Postavke temperature.
- Postavke brzine ventilatora.
- Posebne operacije (8°C, ECO, Hi-POWER, Nečujno)

Upotreba funkcije WEEKLY TIMER u tim slučajevima

1 Dnevna soba

MON-FRI

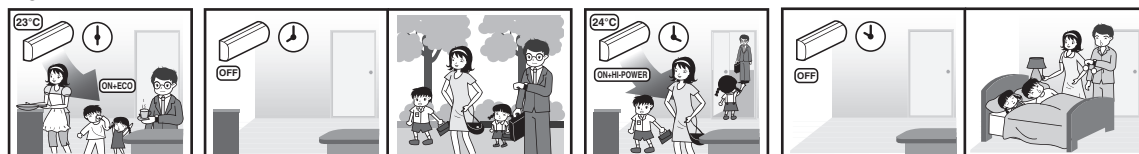

SUN i SAT



2 Dnevna soba i snažno hlađenje (Neprekinuta klimatizacija)

MON-FRI

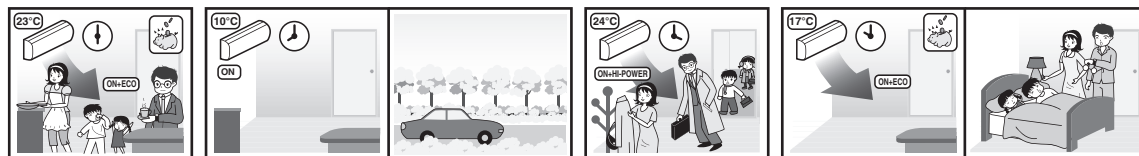

SUN i SAT

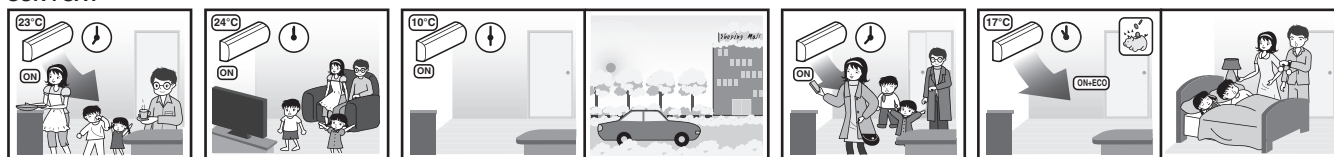

3 Spavaća soba

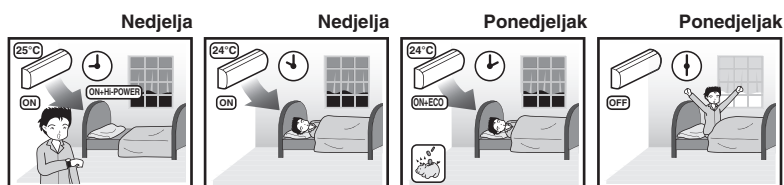

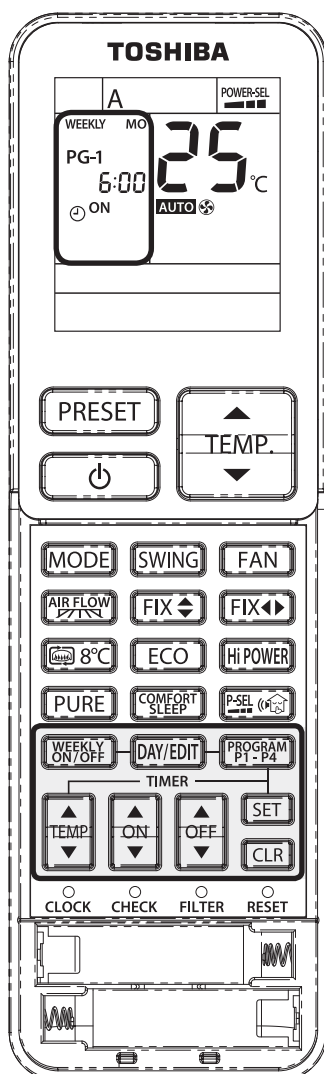

Postavljanje funkcije WEEKLY TIMER

- 1** Pritisnite **DAY/EDIT** za unos postavke WEEKLY TIMER.

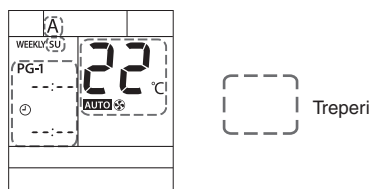

- 2** Pritisnite **DAY/EDIT** za odabir željenog dana u redosljedu. Redosljed dana prikazuje se na LCD-u

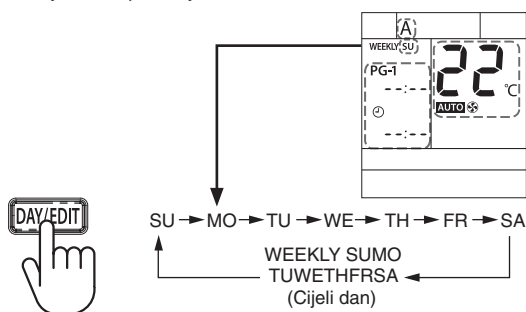

- 3** Pritisnite **PROGRAM P1-P4** da biste odabrali broj programa.

- Program 1 spreman je za postavljanje dok se **DAY/EDIT** nakon pritiska PG-1 prikazuje na LCD-u.
- Pritisnite **PROGRAM P1-P4** da biste promijenili broj programa u redosljedu programa 1 u program 4.

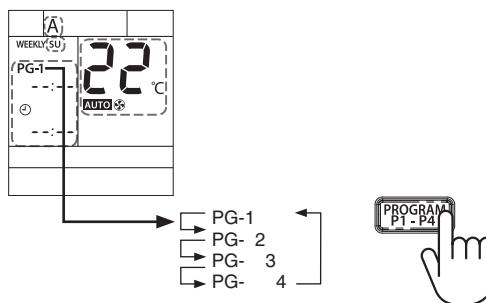

- 4** Pritisnite **ON** ili **OFF** za odabir željenog vremena.

- Vrijeme se može postaviti između 0:00 i 23:50 u 10-minutnim intervalima.
- Pritisnite i držite gumb za promjenu postavki vremena na 1 sat.
- U svakom programu može se odabrati samo jedan ON/OFF tajmer.

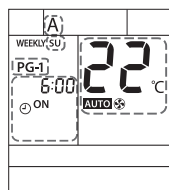

ON prikaz tajmera

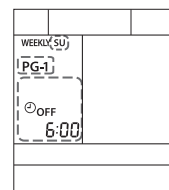

OFF prikaz tajmera*

*OFF timer se upotrebljava za zaustavljanje klimatizacijskog uređaja (STOP) samo kada na prikazu nisu prikazani načini Operation mode, Temperature, Fan speed i ostali.

CR

5 Za odabir željene operacije pritisnite **MODE**.

6 Za odabir željene temperature pritisnite **TEMP.** ili **TEMP.**.

- Temperatura se može postaviti između 17°C i 30°C.

7 Pritisnite **FAN** za odabir željene brzine ventilacije.

8 Dodajte operaciju ako je potrebna.

- Pritisnite **8°C** za korištenje operacije 8°C. (Napomene: Kamin se ne može odabrati i memorirati u tjednoj funkciji)
- Pritisnite **ECO** za korištenje operacije ECO.
- Pritisnite **HI-POWER** za korištenje operacije Hi-POWER.
- Pritisnite **POWER-SAVE** da koristite Nečujan rad.

9 Dodavanje ili uređivanje programa

Program se može postaviti za sve potrebne dane pritiskom na **SET** za potvrdu postavki procesa **10**.

Ako je potrebno za dodavanje ili uređivanje programa, molimo vas da ponovite postupak **2** - **8** prije potvrđivanja.

10 Nakon dovršavanja postavljanja, pritisnite **SET** za potvrđivanje postavki*

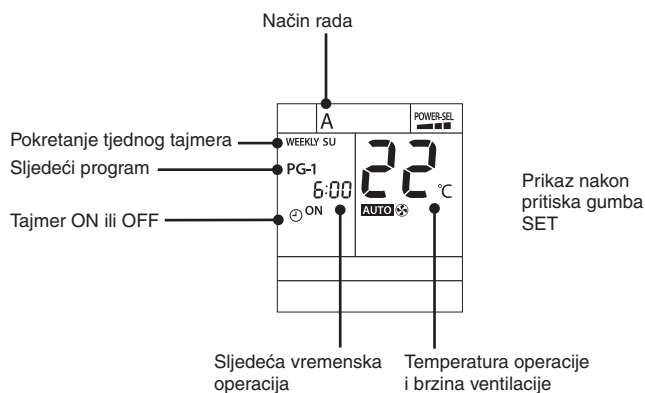

* Usmjerite daljinski upravljač prema modulu primanja na klimatizacijskom uređaju pa pritisnite gumb dok se ne oglasi zvuk "Pipi", što znači da su postavke dovršene. Dok klimatizacijski uređaj prima signal, zvuk "Pi" oglasit će se jednak broj puta kao i broj dana su postavili.

Ako žaruljica TIMER treperi, to znači da su postavke nepotpune pa pritisnite dvaput



Napomene

1. Stavite daljinski upravljač gdje signal može biti primljen od strane unutarnje jedinice za veću točnost sata daljinskog upravljača i jedinice klimatizacijskog uređaja.
2. Tajmer ON/OFF može se postaviti tijekom rada WEEKLY TIMER, klimatizacijski uređaj radi u skladu s normalnim tajmerom, a nakon završetka rada radit će ponovno kao WEEKLY TIMER.
3. Tijekom program rada WEEKLY TIMER, sve operacije kao što MODE, TEMP, FAN, HI-POWER, ECO i sl., mogu se prilagoditi. Kada nisu postavljene u vremenskim okvirima, mogu se slobodno birati. Kada se vrijeme vrati na postavljeno vremensko razdoblje, sve operacije mijenjaju se kakve su bile prije.
4. Tijekom razdoblja slanja signala s daljinskog upravljača, izbjegavajte interferenciju s objektima koji mogu blokirati prijenos s daljinskog upravljača do klimatizacijskog uređaja.

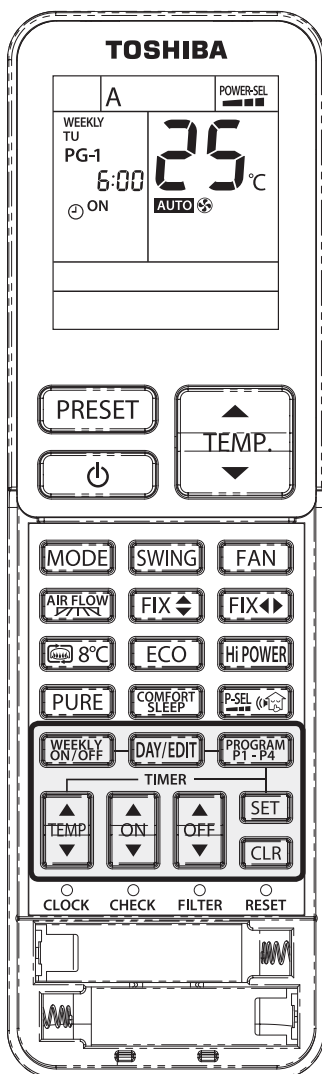

Uređivanje programa tjednog tajmera

Za uređivanje programa nakon potvrđivanja postavki tjednog tajmera na [Stranica 24](#) pratite postupak ① - ③.

- ① Pritisnite **DAY/EDIT**.
 - Prikazat će se dan u tjednu i broj programa tekućeg dana.
- ② Pritisnite **DAY/EDIT** za odabir dana u tjednu i pritisnite **PROGRAM P1-P4** za odabir broja programa koji treba potvrditi.
 - Resetiranje operacije.
- ③ Pritisnite **SET** za izlazak iz načina potvrde.

CR

Deaktiviranje operacije WEEKLY TIMER

Pritisnite **WEEKLY ON/OFF** dok je na LCD-u prikazan "WEEKLY".

- "WEEKLY" će nestati s LCD-a, no program još uvijek ostaje zabilježen na daljinskom upravljaču.
- Isključuje se žaruljica TIMER.
- Da biste ponovno aktivirali operaciju WEEKLY TIMER, pritisnite opet **WEEKLY ON/OFF**. LCD pokazuje sljedeći program. Program nakon reaktiviranja odnosi se na vrijeme sata.

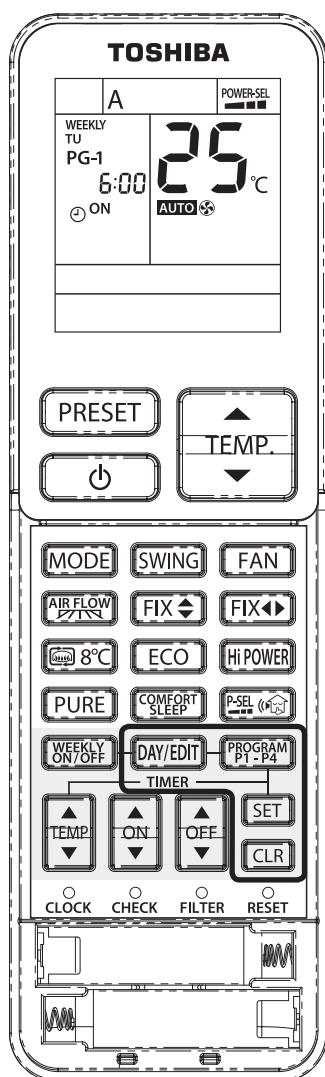

Brisanje programa

Individualni program

- 1 Pritisnite **DAY/EDIT**.
 - Prikazuje se dan u tjednu i broj programa.
 - Odaberite dan za brisanje programa.
- 2 Pritisnite **PROGRAM P1-P4** za odabir broja programa koji treba izbrisati.
- 3 Pritisnite **CLR**.
 - Tajmer ON ili OFF bit će ispražnjen i LCD će treperiti.
- 4 Pritisnite **SET** za brisanje programa.
 - Pritisnite **SET** dok LCD treperi za brisanje programa.

Svi programi

- 1 Pritisnite **DAY/EDIT**.
 - Prikazuje se dan u tjednu i broj programa.
- 2 Pritisnite **CLR** i držite 3 sekunde.
 - Svi će se programi izbrisati i LCD prikazuje trenutačnu operaciju.



Napomene

Uvjerite se da modul za primanje daljinskog upravljača na klimatizacijskom uređaju prima signal iz daljinskog upravljača.

Primjer upotrebe tjednog tajmera

Dnevna soba (Primjer#1)

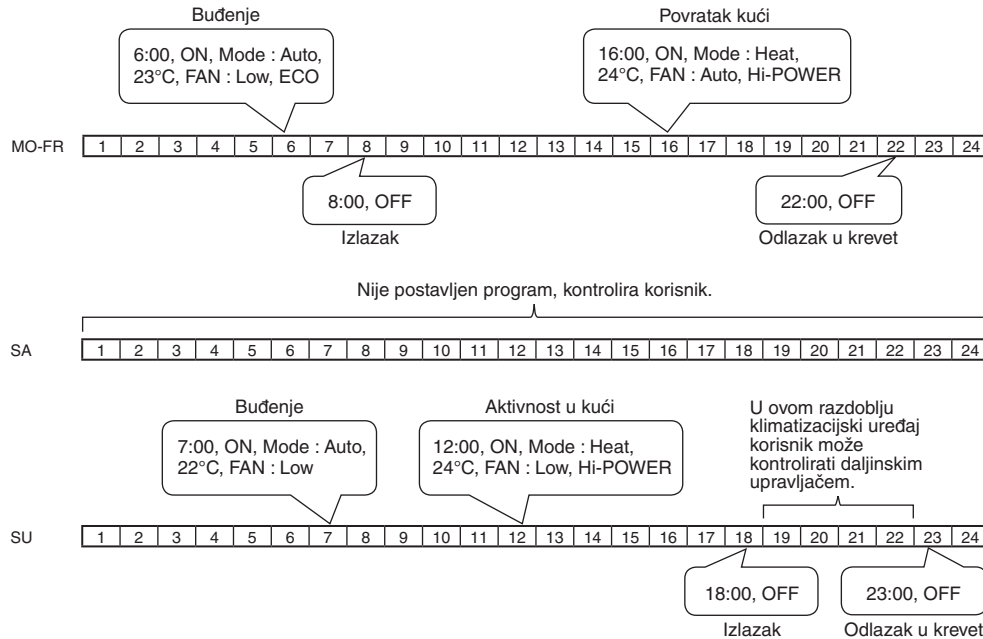

CR

Tablica za rad u dnevnoj sobi.

| | Postavka | SU | MO | TU | WE | TH | FR | SA |
|------|-------------------|----------|----------|----------|----------|----------|----------|----|
| PG-1 | Timer | ON | ON | ON | ON | ON | ON | - |
| | Clock | 7:00 | 6:00 | 6:00 | 6:00 | 6:00 | 6:00 | - |
| | Mode | Auto | Auto | Auto | Auto | Auto | Auto | - |
| | Temperatura | 22°C | 23°C | 23°C | 23°C | 23°C | 23°C | - |
| | Fan | Low | Low | Low | Low | Low | Low | - |
| | Dodatna operacija | - | ECO | ECO | ECO | ECO | ECO | - |
| PG-2 | Timer | ON | OFF | OFF | OFF | OFF | OFF | - |
| | Clock | 12:00 | 8:00 | 8:00 | 8:00 | 8:00 | 8:00 | - |
| | Mode | Heat | - | - | - | - | - | - |
| | Temperatura | 24°C | - | - | - | - | - | - |
| | Fan | Hi-POWER | - | - | - | - | - | - |
| | Dodatna operacija | - | - | - | - | - | - | - |
| PG-3 | Timer | OFF | ON | ON | ON | ON | ON | - |
| | Clock | 18:00 | 16:00 | 16:00 | 16:00 | 16:00 | 16:00 | - |
| | Mode | - | Heat | Heat | Heat | Heat | Heat | - |
| | Temperatura | - | 24°C | 24°C | 24°C | 24°C | 24°C | - |
| | Fan | - | Auto | Auto | Auto | Auto | Auto | - |
| | Dodatna operacija | - | Hi-POWER | Hi-POWER | Hi-POWER | Hi-POWER | Hi-POWER | - |
| PG-4 | Timer | OFF | OFF | OFF | OFF | OFF | OFF | - |
| | Clock | 23:00 | 22:00 | 22:00 | 22:00 | 22:00 | 22:00 | - |
| | Mode | - | - | - | - | - | - | - |
| | Temperatura | - | - | - | - | - | - | - |
| | Fan | - | - | - | - | - | - | - |
| | Dodatna operacija | - | - | - | - | - | - | - |

Dnevna soba

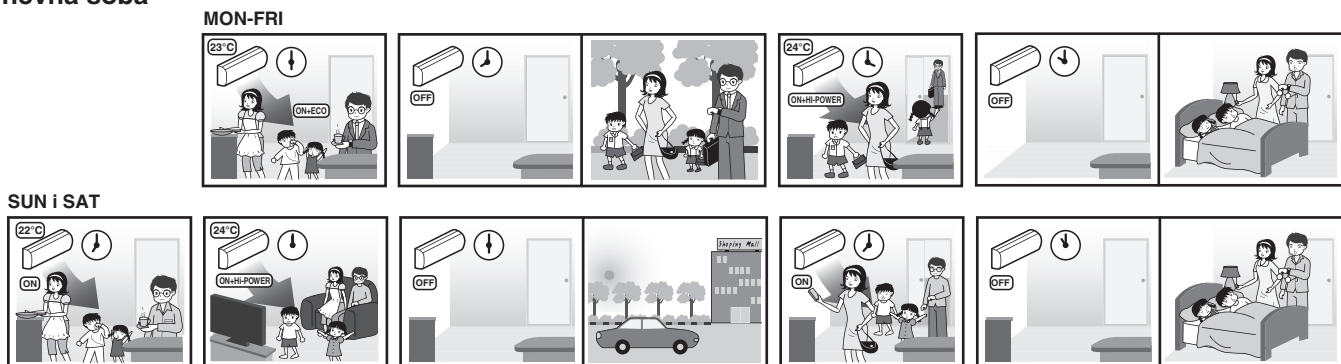

Primjer upotrebe WEEKLY TIMER (nastavlja se)

Dnevna soba s jakim hlađenjem (Primjer#2) (neprekinuti rad klimatizacijskog uređaja)

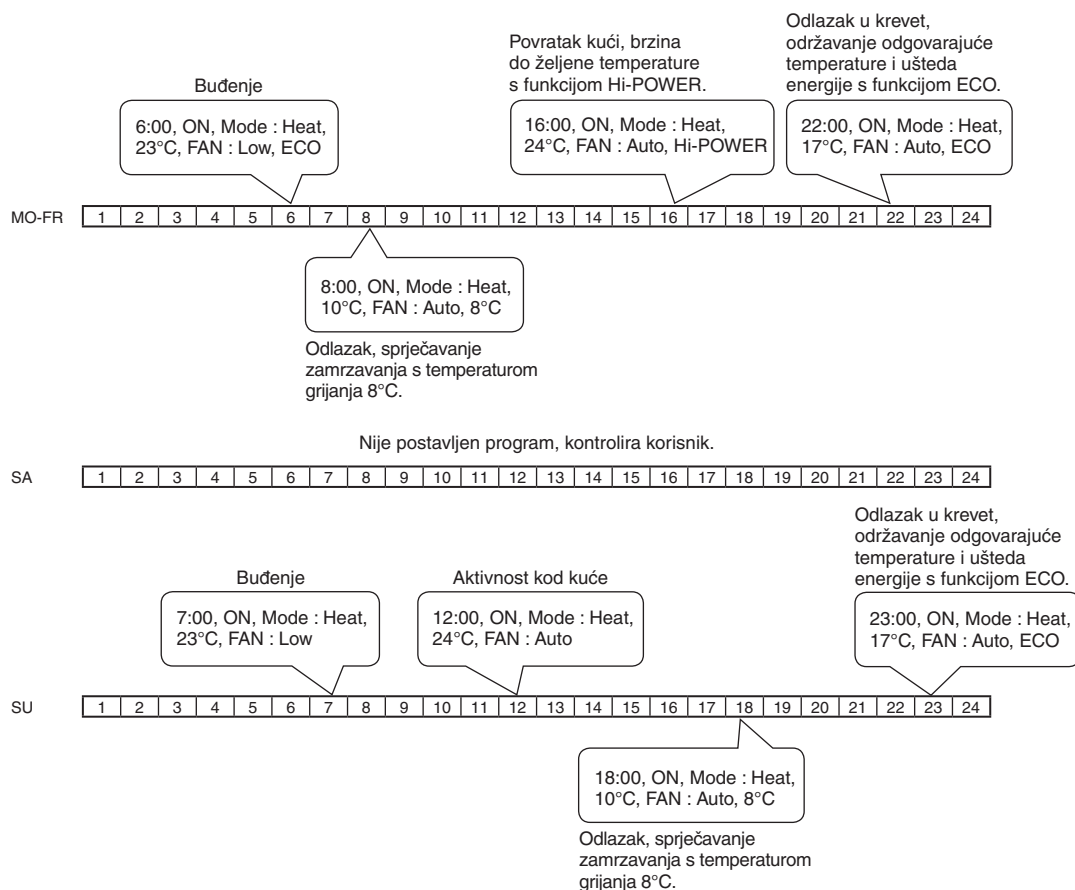

Tablica za rad u dnevnoj sobi.

| | Postavka | SU | MO | TU | WE | TH | FR | SA |
|------|-------------------|-------|----------|----------|----------|----------|----------|----|
| PG-1 | Timer | ON | ON | ON | ON | ON | ON | - |
| | Clock | 7:00 | 6:00 | 6:00 | 6:00 | 6:00 | 6:00 | - |
| | Mode | Heat | Heat | Heat | Heat | Heat | Heat | - |
| | Temperatura | 23°C | 23°C | 23°C | 23°C | 23°C | 23°C | - |
| | Fan | Low | Low | Low | Low | Low | Low | - |
| | Dodatna operacija | - | ECO | ECO | ECO | ECO | ECO | - |
| PG-2 | Timer | ON | ON | ON | ON | ON | ON | - |
| | Clock | 12:00 | 8:00 | 8:00 | 8:00 | 8:00 | 8:00 | - |
| | Mode | Heat | Heat | Heat | Heat | Heat | Heat | - |
| | Temperatura | 24°C | 10°C | 10°C | 10°C | 10°C | 10°C | - |
| | Fan | Auto | Auto | Auto | Auto | Auto | Auto | - |
| | Dodatna operacija | - | 8°C | 8°C | 8°C | 8°C | 8°C | - |
| PG-3 | Timer | ON | ON | ON | ON | ON | ON | - |
| | Clock | 18:00 | 16:00 | 16:00 | 16:00 | 16:00 | 16:00 | - |
| | Mode | Heat | Heat | Heat | Heat | Heat | Heat | - |
| | Temperatura | 10°C | 24°C | 24°C | 24°C | 24°C | 24°C | - |
| | Fan | Auto | Auto | Auto | Auto | Auto | Auto | - |
| | Dodatna operacija | 8°C | Hi-POWER | Hi-POWER | Hi-POWER | Hi-POWER | Hi-POWER | - |
| PG-4 | Timer | ON | ON | ON | ON | ON | ON | - |
| | Clock | 23:00 | 22:00 | 22:00 | 22:00 | 22:00 | 22:00 | - |
| | Mode | Heat | Heat | Heat | Heat | Heat | Heat | - |
| | Temperatura | 17°C | 17°C | 17°C | 17°C | 17°C | 17°C | - |
| | Fan | Auto | Auto | Auto | Auto | Auto | Auto | - |
| | Dodatna operacija | ECO | ECO | ECO | ECO | ECO | - | |

*Opaska: Kada za SATURDAY nije postavljen program, program će povući posljednji program rada (FRIDAY, PG-4 = Heat mode, 17°C, Fan = Auto, ECO), a korisnik može odabrati rad klimatizacijskog uređaja putem daljinskog upravljača.

Primjer upotrebe WEEKLY TIMER (nastavlja se)

Dnevna soba s jakim hlađenjem (Neprekinuti rad klimatizacijskog uređaja)

MON-FRI

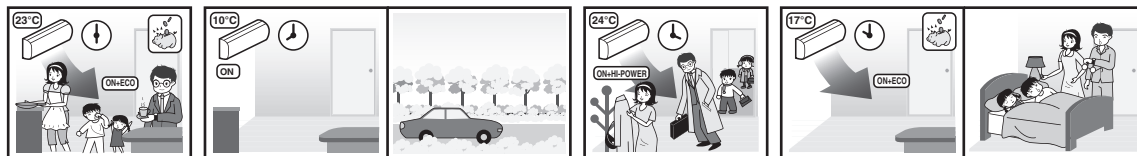

SUN i SAT

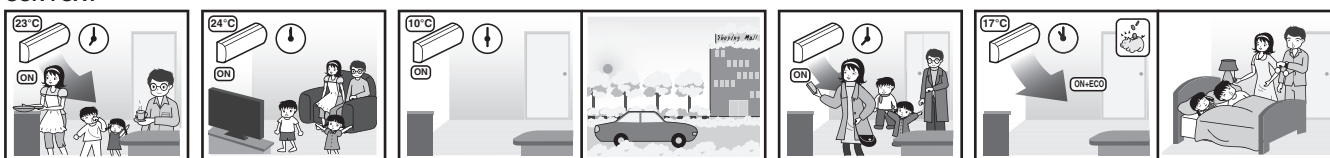

Spavaća soba (Primjer#3)

Više uštede energije uz funkciju ECO na željenoj temperaturi.

2:00, ON,
Mode : Auto, 24°C,
FAN : Low, ECO

Buđenje

6:00, OFF

Brza prilagodba na željenu temperaturu s funkcijom Hi-POWER.

21:00, ON, Mode : Heat,
25°C, FAN : Auto, Hi-
POWER

Otpustite Hi-POWER na normalni rad za uštedu energije.

22:00, ON,
Mode : Auto, 24°C,
FAN : Auto

Više uštede energije uz funkciju ECO na željenoj temperaturi.

2:00, ON,
Mode : Auto, 24°C,
FAN : Low, ECO

7 dana

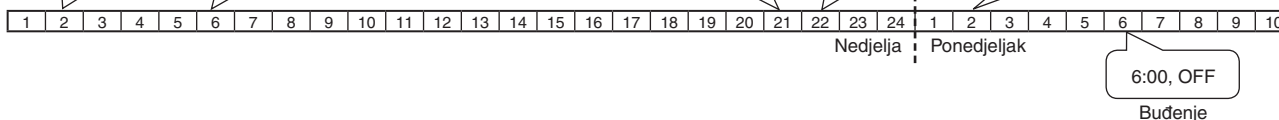

CR

Tablica za rad u spavaćoj sobi.

| | Postavka | SU | MO | TU | WE | TH | FR | SA |
|------|-------------------|----------|----------|----------|----------|----------|----------|----------|
| PG-1 | Timer | ON | ON | ON | ON | ON | ON | ON |
| | Clock | 2:00 | 2:00 | 2:00 | 2:00 | 2:00 | 2:00 | 2:00 |
| | Mode | Auto | Auto | Auto | Auto | Auto | Auto | Auto |
| | Temperatura | 24°C | 24°C | 24°C | 24°C | 24°C | 24°C | 24°C |
| | Fan | Low | Low | Low | Low | Low | Low | Low |
| | Dodatna operacija | ECO | ECO | ECO | ECO | ECO | ECO | ECO |
| PG-2 | Timer | OFF | OFF | OFF | OFF | OFF | OFF | OFF |
| | Clock | 6:00 | 6:00 | 6:00 | 6:00 | 6:00 | 6:00 | 6:00 |
| | Mode | - | - | - | - | - | - | - |
| | Temperatura | - | - | - | - | - | - | - |
| | Fan | - | - | - | - | - | - | - |
| | Dodatna operacija | - | - | - | - | - | - | - |
| PG-3 | Timer | ON | ON | ON | ON | ON | ON | ON |
| | Clock | 21:00 | 21:00 | 21:00 | 21:00 | 21:00 | 21:00 | 21:00 |
| | Mode | Heat | Heat | Heat | Heat | Heat | Heat | Heat |
| | Temperatura | 25°C | 25°C | 25°C | 25°C | 25°C | 25°C | 25°C |
| | Fan | Auto | Auto | Auto | Auto | Auto | Auto | Auto |
| | Dodatna operacija | Hi-POWER | Hi-POWER | Hi-POWER | Hi-POWER | Hi-POWER | Hi-POWER | Hi-POWER |
| PG-4 | Timer | ON | ON | ON | ON | ON | ON | ON |
| | Clock | 22:00 | 22:00 | 22:00 | 22:00 | 22:00 | 22:00 | 22:00 |
| | Mode | Auto | Auto | Auto | Auto | Auto | Auto | Auto |
| | Temperatura | 24°C | 24°C | 24°C | 24°C | 24°C | 24°C | 24°C |
| | Fan | Auto | Auto | Auto | Auto | Auto | Auto | Auto |
| | Dodatna operacija | - | - | - | - | - | - | - |

Spavaća soba

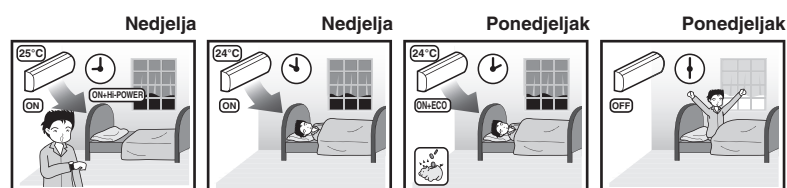

Postavljanje preferirane operacije



Postavite preferirani način rada za buduću upotrebu.
Postavke se memoriraju i mogu se koristiti za buduće potrebe.

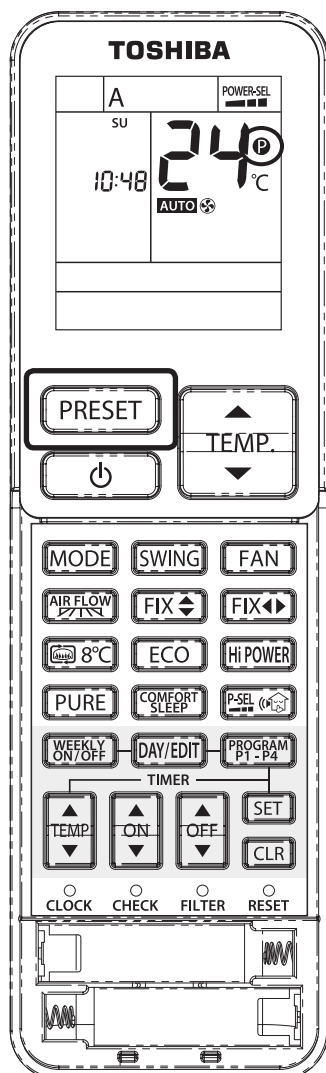

OPERACIJA PRESET

- 1 Odaberite svoj preferirani način rada.
- 2 Pritisnite i držite **PRESET** 3 sekunde radi memoriranja postavki. Prikazuje se oznaka **P**.
- 3 Pritisnite **PRESET** za način rada s unaprijed postavljenim postavkama.

Funkcije u nastavku ne mogu se postaviti:

- ※ Kamin/Grijanje pri temperaturi od 8 °C
- ※ Weekly timer
- ※ Kretanje rešetke zraka

Ušteda energije



Kada su aktivirane operacije Automatske, Hlađenja ili Grijanja, ovaj funkcija pruža automatsku kontrolu za postavljanje sobne temperature.

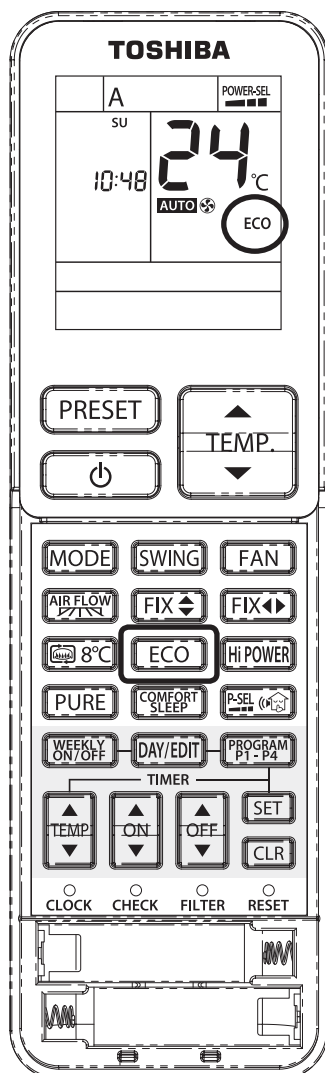

OPERACIJA ECO



- Na zaslonu daljinskog upravljača prikazuje se **ECO**.
- Postavljena temperatura će se automatski podesiti na odgovarajući način. No temperatura se ne podiže za više od 2 stupnja Celzijevih.

CR

Najveće ograničenje : Potrošnja struje i nečujan rad (Vanjska jedinica)

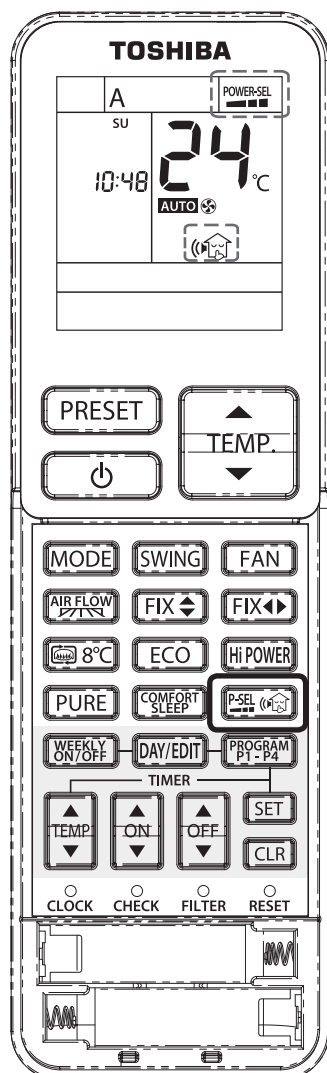

Odabir napajanja (P-SEL)

Ova se funkcija rabi kada se prekidač strujnog kruga dijeli s drugim električnim uređajima. Ograničava najveću jakost struje i potrošnju električne energije na 100 %, 75 % ili 50 % i može se provesti pomoću funkcije ODABIR NAPAJANJA. Niži postotak, najveća ušteda i duži radni vijek kompresora.

Napomene

- Kada se odabere razina, razina ODABIR NAPAJANJA bljeska na zaslonu LCD daljinskog upravljača tri (3) sekunde. U slučaju razine od 75 % i 50 %, "75" i "50" također bljeskaju dvije (2) sekunde.
- Budući da se funkcijom ODABIR NAPAJANJA ograničava najveća jakost struje, može doći do neadekvatnog kapaciteta hlađenja ili grijanja.

Nečujan rad ()

Neka vanjska jedinica radi nečujno da biste vi ili vaše susjedstvo noću čvrsto spavali. Ovom značajkom kapacitet grijanja optimizira se radi omogućavanja takvog nečujnog rada. Nečujan rad možete izabrati iz jedne od dvije namjene (Nečujno 1 i Nečujno 2). Tri su parametra za namještanje: Standardna razina > Nečujno 1 > Nečujno 2

Nečujno 1:

Iako radi nečujno, kapacitet grijanja (ili hlađenja) ipak ima važnost radi dostatne udobnosti u prostoriji.

Ova je postavka savršena ravnoteža između kapaciteta grijanja (ili hlađenja) i razine zvuka vanjske jedinice.

Nečujno 2:

Podređivanje kapaciteta grijanja (ili hlađenja) razini zvuka u bilo kojim okolnostima gdje je razina zvuka vanjske jedinice jako važna.

Svrha je ove značajke smanjenje najveće razine zvuka vanjske jedinice za četiri (4) dB(A).

Napomene

- Tijekom pokretanja nečujnog rada može doći do neadekvatnog kapaciteta grijanja (ili hlađenja).

Odabir napajanja i nečujan rad (Vanjska jedinica)

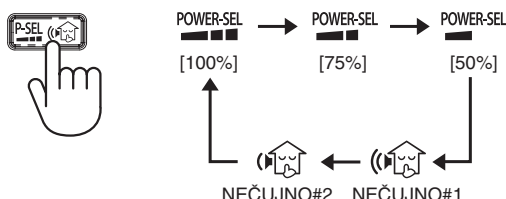

Kamin i grijanje pri temperaturi od 8 °C

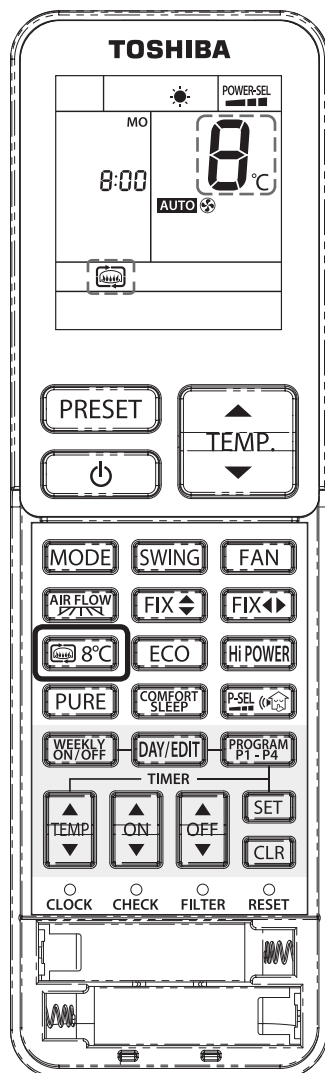

Rad kamina ()

Neka ventilator unutarnje jedinice stalno puše dok je termo funkcija isključena, radi cirkuliranja topline iz drugih izvora po prostoriji.

Tri su parametra za namještanje: Zadana postavka > Kamin 1 > Kamin 2

Kamin 1:

Ventilator unutarnje jedinice nastavit će raditi pri istoj brzini koju je prethodno odabrao krajnji korisnik.

Kamin 2:

Ventilator unutarnje jedinice nastavit će raditi pri iznimno maloj brzini koja je programirana u tvornici.

Grijanje pri temperaturi od 8 °C (8°C)

Način rada grijanja radi održavanja sobne temperature (5 – 13 °C) uz manju potrošnju energije.

CR

Kamin i rad funkcije temperature od 8 °C

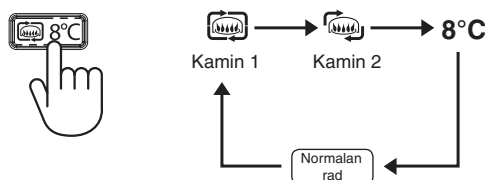

Podešavanje svjetline žaruljice prikaza operacije



Ova se funkcija upotrebljava kada je potrebno smanjiti svjetlinu žaruljice prikaza ili je isključiti.

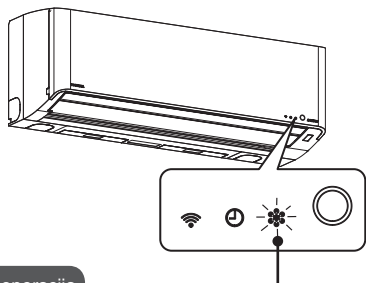

Zaslon operacija

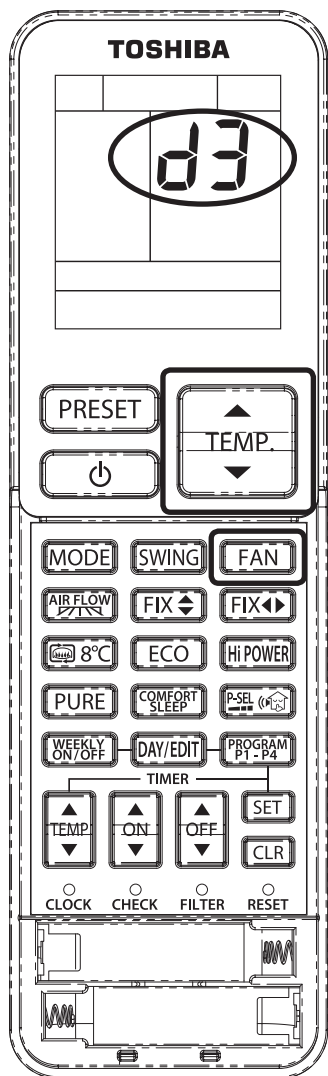

PODEŠAVANJE SVJETLINE ŽARULJE

Tijekom rada (Auto, Cool, Heat ili Dry), pritisnite **FAN** i držite 5 sekundi.

Pritisnite Povećati ili Smanjiti za prilagodbu svjetline ili isključite, što je moguće postaviti za 4 razine.

| LCD daljinskog upravljača | Zaslon operacija | Svjetlina |
|---------------------------|--|----------------|
| d3 | Žaruljica se zasvijetli kada krene rad s punom svjetlinom. | 100% |
| d2 | Žaruljica se zasvijetli kada krene rad s 50% svjetline. | 50% |
| d1 | Žaruljica se zasvijetli na kada se rad smanji za 50% i kada se žaruljica načina rada isključi. | 50% |
| d0 | Sve se žaruljice isključe. | Sve isključene |

● Ako su postavljene **d1** ili **d0**, žaruljice svijetle 5 sekundi prije nego što se isključe.

Unutarnje sušenje

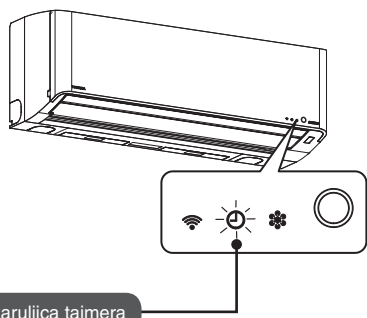

Svijetli žaruljica tajmera

Unutarnje sušenje pokreće se nakon što uređaj radi 10 minuta ili duže.

Ako želite zaustaviti unutarnje sušenje tijekom operacije, pritisnite  više od 2 puta.

※ Ako nakon zaustavljanja unutarnjeg sušenja na daljinskom upravljaču i odmah uključite klimatizacijski uređaj, sljedeća operacija može se pokrenuti s odgodom.

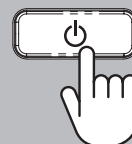

Unutarnje sušenje

Približno 30 minuta

Kako bi se spriječio rast gljivica, provodi se čišćenje zraka.

● Pokreću se vertikalne rešetke.

※ Funkcija unutarnjeg sušenja neće se aktivirati ako je prethodna funkcija Grijanje, samo ventilator ili plazma pročistač.

CR

Unutarnje sušenje

- Unutarnjim sušenjem nećete očistiti sobu niti ne uklanjate plijesni ili prašinu skrivenu unutar klimatizacijskog uređaja.
- Ako se koristi u sobi u kojoj u zrak dospjevaju masnoće, sobi u kojoj borave teški pušači ili u vlažnoj sobi, unutarnji dijelovi klimatizacijskog uređaja (izmjenjivač topline ili ispušni ventilator) mogu postati kontaminirani. Zalijepljena prijavština ili plijesan ne može biti uklonjena.
- Unutarnje čišćenje ne provodi se u načinima rada On/Off timer, WEEKLY TIMER i Comfort mirovanje ako daljinski upravljač nije na pravom položaju za slanje signala u klimatizacijski uređaj.

Održavanje i čišćenje

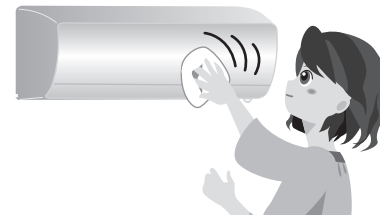

Normalno održavanje: Isključite napajanje prije provjeravanja ili održavanja.

⚠ Upozorenje

- **Unutrašnjost klimatizacijskog uređaja nemojte sami čistiti.** Ako je potrebno pranje unutarnje strane klimatizacijskog uređaja, zatražite uslugu od maloprodajnog zastupništva. Ako nepravilno operete unutarnji dio uređaja, možete uzrokovati oštećenje dijelova ili nedovoljnu izolaciju električnih dijelova zbog curenja vode, strujnog udara ili požara.

Pravilno održavanje produžava vijek trajanja klimatizacijskog uređaja i štedi energiju.

Unutarnja jedinica

Obrišite ga mekom krpom.

- Obrišite je mekom krpom s toplom vodom (manje od 40 °C) i dobro osušite.



Daljinski upravljač

Obrišite ga mekom krpom.

- Ne perite ga vodom. To može uzrokovati poteškoće.

Napomene

- Nemojte koristiti alkohol, naftu, razrjeđivače, čišćenje stakla ili sredstva za poliranje. To može oštetiti proizvod.
- Nemojte duže razdoblje dodirivati krpama natopljenim u kemikalije niti dodirivati s njima uređaj. To može dovesti do propadanja ili skidanja materijala.

Filter za zrak

Nakon 2 tjedna upotrebe počnite s održavanjem. Ako je filter zraka blokiran, učinkovitost klimatizacijskog uređaja može biti smanjena.

Čistite s usisavačem ili operite u vodi.

- Kada ga perete u vodi, temeljito ga osušite.

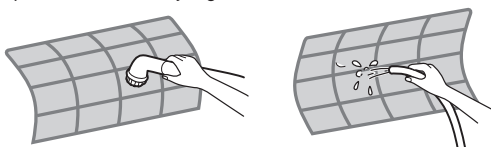

Način uklanjanja. Postavljanje.

1. Podignite prednju ploču dok se ne zaustavi.

2. Podignite ručičicu gornjeg filtra zraka i izvucite ga.

- Tijekom pričvršćivanja, nakon umetanja u unutarnju jedinicu, podesite donji filter zraka u kontrolnu vodilicu filtra i zatvorite prednju ploču.

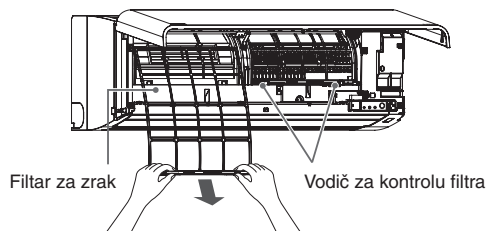

Otvaranje prednje ploče

Izvucite donje rešetke na desnoj i lijevoj strani prema sebi i podignite ih dok ne budu fiksirane i zaustavljene.

- ※ Čuvajte ruke ako se prednja ploča odvoji jer bi tada mogla pasti.

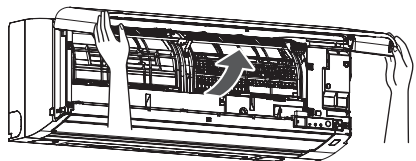

Uklanjanje prednje ploče

Izvucite i podignite prednju ploču dok se ne zaustavi, pomaknuti ruke na lijevu i desnu stranu u smjeru prema van, a zatim povucite prema sebi da uklonite prednju ploču.

- ※ Pazite da prednja ploča ne padne, što može uzrokovati ozljedu ili štetu.

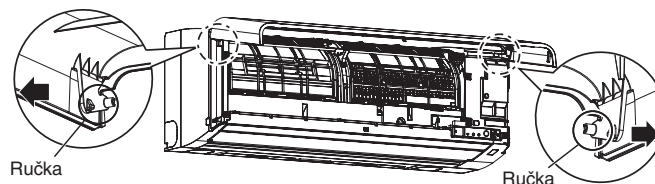

Pričvršćivanje prednje ploče

Provesti pričvršćivanje u obrnutom redoslijedu od uklanjanja.

Prednju ploču držite vodoravno i stavite obje ručke u vodiče.

Uvjerite se da su obje ručke u potpunosti umetnute.

Ako je razmak između glavne ploče i prednje ploče nejednak, izvadite je i ponovno spojite.

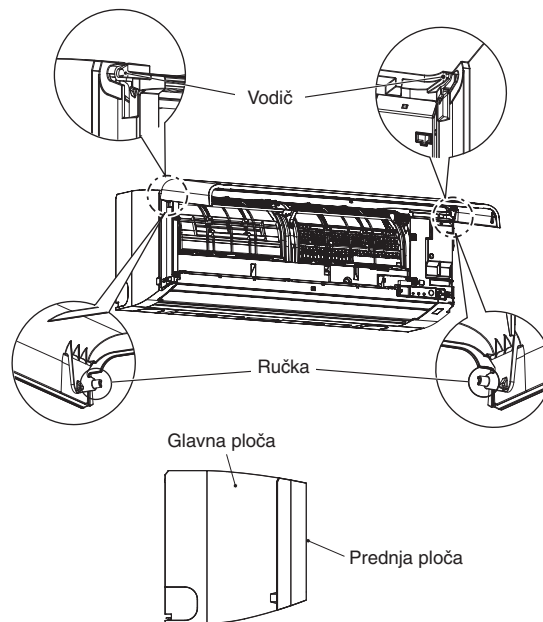

Zatvaranje

Povucite prednju ploču prema dolje, potisnite tri gornja dijela na izlazu zraka te je tako zatvorite.

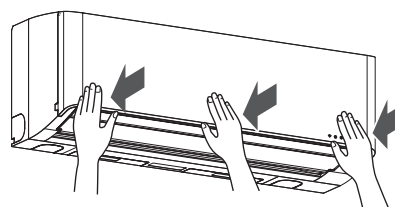

Održavanje i čišćenje (nastavak)

Oprez

- Tijekom održavanja (u vrijeme montiranja ili uklanjanja prednje ploče/filtra zraka), lto može uzrokovati ozljede kao što je prevrtanje, pa nemojte koristiti nestabilna postolja.
- Nakon pranja filtra zraka u vodi, obrišite ga i osušite.
Ako još ima vlage, može doći do strujnog udara.
- Ne dirajte metalni dio unutarnje jedinice tijekom skidanja prednje ploče.
To može izazvati ozljedu.

Izvan upotrebe duže vrijeme

- 1 Pokrenite ventilator i sušite iznutra 3 do 4 puta.**
 - Ventilator radi kada je na klimatizacijskom uređaju postavljena visoka temperatura.
- 2 Prekinite rad daljinskim upravljačem i odspojite napajanje.**
- 3 Održavajte filter zraka.** ← Stranica 36
- 4 Izvadite suhe baterije daljinskog upravljača.**
 - Ako ih ostavite duže vremena, može doći do curenja i električnog pražnjenja od suhih baterija.

Ponovni početak upotrebe

- 1 Je li filter zraka prljav? Provjerite je li pričvršćen.**
- 2 Provjerite postoji li oko unutarnje/ vanjske jedinice nekakva blokada.**
 - Ako je blokirana, performanse uređaja mogu biti umanjene ili ne funkcioniraju.
- 3 U daljinski upravljač umetnite suhe baterije.**
- 4 Uključivanje napajanja.**

Redovita provjera

- Kada ga koristite duže vrijeme, odvod vode može postati nekvalitetniji.
- Preporučuje se održavanje putem maloprodajne trgovine.
- Miris se može pojaviti ako se strane čestice kao što su plijesni prašine, ovisno o okruženju upotrebe, zalijepe za uređaj.
Kada se osjećate nelagodno zbog tog mirisa, preporučuje se pranje klimatizacijskog uređaja.

Napomene

Pranje klimatizacijskog uređaja

- Visoka stručnost potrebna je za izbor metode za pranje i čišćenje u klimatizacijskog uređaja. Ako je potrebno pranje unutarnje strane klimatizacijskog uređaja, zatražite uslugu od maloprodajnog zastupništva. ← Stranica 36

Filter (opcionally).

Filter je opcionalan dio koji se prodaje zasebno i može se pričvrstiti na 2 mjesta.
Zatražite filter u maloprodajnoj trgovini.

■ Postavljanje.

1. Otvorite prednju ploču.
2. Uklonite filter zraka.

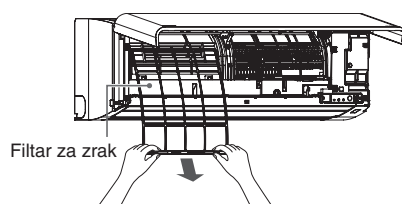

3. Montirajte filter na okvir unutarnje jedinice.
4. Montirajte filter za zrak i zatvorite prednju ploču.

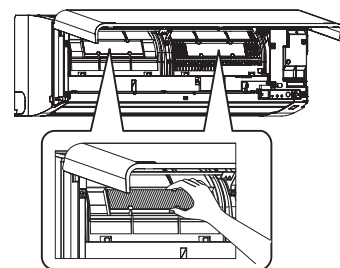

U unutarnjoj jedinici postoje 2 mjesta na okviru.

■ Zamjena i održavanje.

Vrijeme zamjene ovisno je o vrsti filtra.
Savjetujte se u maloprodajnoj trgovini koje je vrijeme zamjene i o pojednostavnim održavanjima.
Razmjena vremena svakog filtra je standardni postupak.
Kada se filter zaprlja prašinom, zamijenite ga.

CR

Treperenje lampice unutarnje jedinice

Isključuje napajanje i ponovno ga uključuje nakon 30 sekundi te provjerava rad uređaja.

Ako lampica ponovno treperi, potreban je pregled i popravak.

Za brzi popravak provjerite stanje klimatizacijskog uređaja prema sljedećem postupku i informacijama u nastavku (1) - (3) za dobavu maloprodajni trgovina.

- 1 Simptomi klimatizacijskog uređaja
- 2 Šifra provjere koju je očitao daljinski upravljač (pogledajte postupak u nastavku).
- 3 Treperi statusna žarulja na zaslonu unutarnje jedinice.

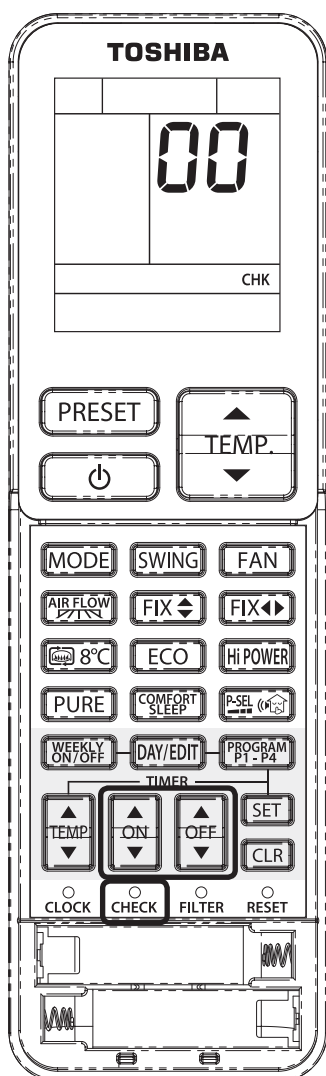



1 Pritisnite gumb CHECK s vrhom olovke radi postavljanja daljinskog upravljača na način servisiranja.

- Prikaz temperature postavljanja prelazi na 00.
- **CHK** se prikazuje.





2 Pritisnite ili .

-  prikazuje se na zaslonu daljinskog upravljača.
- Pritisnite gumb  ili .

Ako je uređaj ispravno programira, unutarnja jedinica će se oglasiti s "Pi" jednom (Pi) i prikaz daljinskog upravljača će se promijeniti na sljedeći način:

- Pokazatelj TIMER unutarnje jedinice neprekidno treperi. (5 puta u 1 sekundi)
- Provjerite jedinicu sa sve 52 šifre za provjeru (**00** do **33**) koje su navedene u tablici u nastavku.

- Pritisnite gumb  ili  za vraćanje promjene šifre za provjeru.

Ako je došlo do pogreške, unutarnja jedinica će ispuštati zvuk "Pi" 10 sekundi (Pi, Pi, Pi ...).

Provjerite potvrdnu šifru na zaslonu daljinskog upravljača.

- Dvoznamenkasti alfanumerički znak prikazuje se na zaslonu.
- Svi pokazatelji na unutarnjoj jedinici će zasvijetliti. (5 puta u 1 sekundi)

3 Pritisnite da biste ga otpustili

- Udaljeni zaslon vraća se na zaslon prije servisnog načina. Provjerite ostale šifre ponavljanjem procesa **1** - **3**.

Napomene

- Šifre provjere možda se neće moći prikazati ovisno o vrsti kvara, kao što je kvar električnih dijelova.
- Ako se šifre provjere provjeravaju kad lampica ne treperi, ne mogu se prikazati točne šifre pogreške.
- Nemojte rastavljati ili popravljati sami. Savjetujte se s maloprodajnom trgovinom.

Tablica šifri provjere

Provjerite postoje li šifre koje nisu navedene u tablici.

Problem s unutarnjom jedinicom (uključujući probleme sa ožičenjem).

00, 01, 04, 0C, 0d, 10, 11, 12

Problemi s vanjskom jedinicom (uključujući kompresor i ostalo).

02, 03, 07, 08, 14, 16, 17, 18, 19, 1A, 1b, 1c, 1d, 1E, 1F

Šifre za provjeru sastoje se od brojni i slova.

5 → 5 6 → 6 A → A
b → B c → C d → D

Automatskog Resetiranja

Ovaj proizvod je osmišljen tako da se nakon nestanka struje može ponovno pokrenuti automatski u istom načinu rada kao i prije nestanka struje.

Proizvod je isporučen s funkcijom Auto Restart u isključenom položaju. Uključite je kada je potrebno.

Postavljanje automatskog resetiranja

- ① Pritisnite i držite Privremeni prekidač na unutarnjoj jedinici 3 sekunde za postavljanje operacije (3 zvuka "Pi" i treperenje žarulje OPERATION 5 puta/sekundi tijekom 5 sekundi).
 - ② Pritisnite i držite Privremeni prekidač na unutarnjoj jedinici 3 sekunde za otkazivanje operacije (3 zvuka "Pi", no žarulja OPERATION ne treperi).
- U slučaju da je tajmer postavljen na ON ili OFF, funkcija AUTO RESTART OPERATION ne aktivira se.

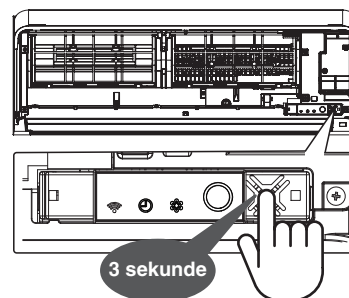

CR

U ovom slučaju

Ako daljinski upravljač nije dostupan

U slučaju izgubljenog ili ispražnjenog daljinskog upravljača, privremeni Automatski rad dostupan je na privremenom prekidaču na unutarnjoj jedinici.

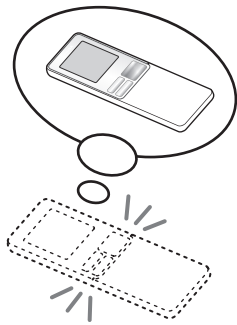

■ Tijekom rada

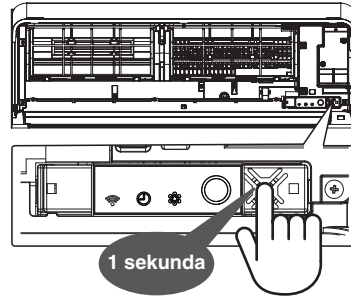

- Potpuno automatska operacija. (Temperatura i volumen zraka postavljaju se automatski).
- Uključuje se lampica operacija.

■ Za zaustavljanje

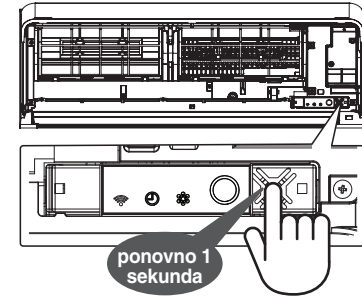

- Automatsko čišćenje se ne pokreće.
- Isključuje se lampica operacija.

U slučaju 2 klima uređaja instalirana blizu jedan drugoga

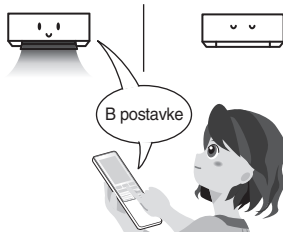

A - B odabir

Za odvojeno korištenje daljinskog upravljača za svaku unutarnju jedinicu u slučaju da su dva klimatizacijska uređaja montirana jedan pored drugog.

※ Unutarnja jedinica i daljinski upravljač postavljena su na A kada je uređaj otpremljen iz tvornice.

Postavljanje unutarnje jedinice i daljinskog upravljača na B

- 1 Pritisnite Privremeni prekidač na otprilike jednu sekundu za početak automatskog rada.
- 2 Usmjerite daljinski upravljač prema unutarnjoj jedinici.
- 3 Vrhom olovke pritisnite i držite tipku CHECK na daljinskom upravljaču. Na zaslonu će biti prikazano "00". (Slika ①)
- 4 Pritisnite tipku MODE tijekom držanja tipke CHECK. Na zaslonu će biti prikazano "B", "00" a klima-uređaj će se isključiti (OFF). Daljinska kontrola B pohranjena je u memoriju. (Slika ②)

Napomena: 1. Ponovite gornje korake kako biste daljinsku kontrolu postavili na A.
2. Daljinska kontrola A nema prikaz "A".
3. Zadana tvorička postavka daljinske kontrole je A.

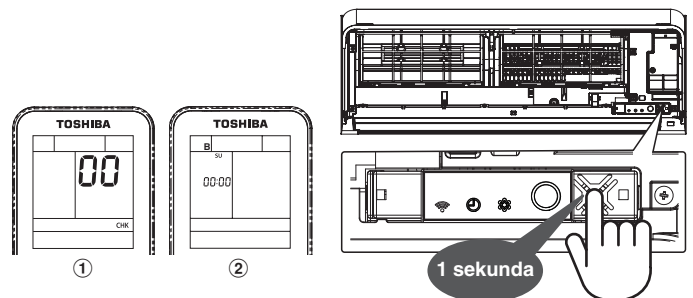

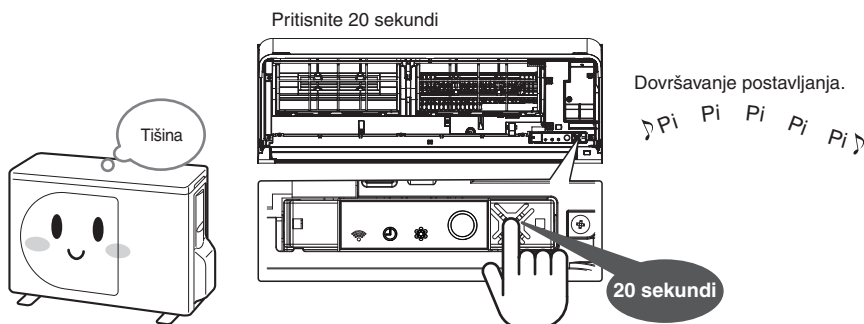

Pitanja o buci tijekom rada

Polagano pokrenite operaciju i smanjite radnu buku.







- Hlađenje ili grijanje počinje nakon 10 sekundi sa zvukom "Pi". No nastavite ga pritiskati. Postavljanje je završeno kada se 5 puta oglasi "Pi Pi Pi Pi Pi" i potom zatrepri žaruljica.
- Da biste otkazali, ponovite gore navedenu radnju (U tom slučaju žaruljica rada ne treperi).

To nisu kvarovi

| U ovom slučaju | | Opis i gdje je potrebno provjeriti |
|--|---|---|
| Operacija i ponašanje klimatizacijskog uređaja | Klimatizacijski uređaj ne radi. | <ul style="list-style-type: none"> ● Je li to odmah nakon uključivanja napajanja? Za pripremu su potrebne 3 minute. Tijekom tog razdoblja kompresor ne radi. ● Je li napajanje isključeno? ← Stranica 12 ● Je li iskočio osigurač ili sklopka? ● Je li u tijeku prekid opskrbe električnom energijom? ● Je li kvar nastupio odmah nakon zaustavljanja operacije? → Da bi se zaštitila oprema, ne radi za 3 minute. ● Je li gumb na daljinskom upravljaču pritisnut dok je prijenos usmjeren na infracrveni signal prijema na unutarnjoj jedinici? ← Stranica 12 ● Je li odabrana funkcija Timer on? ← Stranica 21 |
| | Klimatizacijski uređaj i grijanje su slabi (zaustavljaju se pri radu). | <ul style="list-style-type: none"> ● Je li filter zraka prljav? ● Jesu li postavka temperature, podešavanje volumena zraka i podešavanje smjera strujanja zraka odgovarajući? ← Stranica 14, 15, 18, 19 ● Radi li jedinica dugo dok je protok zraka postavljen na "  " ili "  " ? ← Stranica 18 ● Jesu li ulaz ili izlaz zraka na vanjskoj jedinici pokriveni? ● Je li otvoren prozor ili vrata? ● Je li uređaj u načinu sušenja? ← Stranica 16 ● Je li uređaj u načinu ECO? ← Stranica 31 ● Je li uređaj u Comfort mirovanju? ← Stranica 20 ● Je li "Power selection" postavljena na "75%" ili "50%"? ← Stranica 32 ● Je li isključena funkcija Timer Off ili Comfort Sleep? ← Stranica 20, 21 ● Zaštita se može aktivirati zbog neuobičajenog opterećenja električnog napona uzrokovanog varijacijama napona ili prekrivanja ulaza zraka. Uklonite prepreke i resetirajte osigurač nakon 30 sekundi. |
| | Zaustavljen je tijek zraka. Uređaj ne postiže postavljenu temperaturu. | <ul style="list-style-type: none"> ● Protok zraka može se zaustaviti tijekom operacije grijanja. ● Uređaj ne može doći do željene temperature ovisno o unutarnjim i vanjskim uvjetima (to je uzrokovano velikom razlikom između zadane temperature i sobne temperature, kada počinje operacija). Važna je također temperatura okruženja). ● Kad se postupak zaustavi, rešetke u vertikalnom smjeru u potpunosti se jednom otvore, a potom se zatvore. |
| Vertikalne rešetke pokreću se bez kontrole. | | |
| Pojava kondenzacijske pare | Unutarnja jedinica Pojavljuje se para. | To nisu kvarovi |
| | Unutarnja jedinica Pojavila se kondenzacija. | |
| Vanjska jedinica | Vanjska jedinica Mraz, voda ili para | To nisu kvarovi |
| | | <ul style="list-style-type: none"> ● Para se može pojaviti radi naglog hlađenja zraka u prostoriji. ● Para se može pojaviti zbog kondenzirane vode na izmjenjivaču topline, odnosno ploča može postati vlažna tijekom hlađenja, sušenja ili unutarnjeg sušenja. ● Jesu li rešetke u vertikalnom smjeru zatvorene ili okrenute prema dolje? Može doći do kondenzacije ako se uređaj koristi duže vrijeme u smjeru rešetki prema dolje, a ne u horizontalnom položaju za vrijeme hlađenja ili sušenja. ● Vanjska jedinica može se tijekom grijanja prekriti parom. ● To je zato što se otopljeni mraz pretvara u vodu ili paru kako bi se poboljšala učinkovitost grijanja. ● Voda može iscuriti tijekom hlađenja ili sušenja. To je kondenzirana voda od taloženja zraka na hladnim cijevima. |
| Neugodan miris ili prijavština | Neugodan miris u sobi. | To nisu kvarovi |
| | | <ul style="list-style-type: none"> ● Zbog neugodnih mirisa u zidu, tepihu, namještaja ili odjeći može se osjetiti utjecaj na prirodnu cirkulaciju zraka. |

CR

To nisu kvarovi (nastavlja se)

| U ovom slučaju | | Opis i gdje je potrebno provjeriti |
|---------------------------------|--|--|
| Žaruljica operacija | Žaruljica operacije (⏻) sporo treperi. | To nije kvar <ul style="list-style-type: none"> ● Uslijed nestanka struje tijekom rada (uključujući postavke Timer On), lampica svijetli kada se napajanje ponovo uključuje. Kad se jednom pritisne gumb na daljinskom upravljaču, operacija započinje i treperenje se mijenja u svjetlo. Ponovno odaberite tajmer kada se nastavi napajanje jer su postavke tajmera poništene tijekom nestanka struje. |
| | Žaruljica operacije (⏻) ili žaruljica tajmera (⏻) brzo treperi (5 puta po sekundi). Žaruljica na zaslonima unutarnje jedinice tamna je. | |
| Operacija daljinskog upravljača | Daljinski upravljač ne može uspostaviti prijenosnu vezu u unutarnju jedinicu. | Provjerite ponovno <ul style="list-style-type: none"> ● Provjerite kvar u skladu s postupkom "Ako treperi žaruljica u unutarnjoj jedinici". ← Stranica 38 ● Je li "Svjetlina žaruljice zaslona unutarnje jedinice" postavljena na "Standard"? ← Stranica 34 |
| | Rešetke u vertikalnom smjeru ne kreću se ili se kreću u uskom rasponu, čak i kada je pritisnut   . | |
| | Temperatura postavljanja nije prikazana čak i kada je pritisnut  . | |
| | Klimatizacijski uređaj ne prestaje s radom čak i kada je pritisnut  . | |
| Buka | Kada uključite napajanje, pokrenite ili zaustavite rad klimatizacijskog uređaja. Kada klimatizacijski uređaj radi. | Provjerite ponovno <ul style="list-style-type: none"> ● Je li gumb na daljinskom upravljaču pritisnut dok je u tijeku prijenos između daljinskog upravljača i modula za primanje. ← Stranica 12 ● Je li kvar nastupio odmah nakon zaustavljanja operacije? (Signal se prenosi iz unutarnje jedinice na daljinskom upravljaču odmah nakon prestanka operacije) → Ponovno pritisnite gumb. ● Je li smjer baterija (+, -) točan? ← Stranica 11 ● Jesu li baterije ispražnjene? ● Odgovara li "A-B zamjena" na daljinskom upravljaču unutarnjoj jedinici? ← Stranica 40 ● Je li postavljen tajmer? ← Stranica 21 ● Je li uključeno unutarnje sušenje? ● Je li postavljeno samo na plazma pročistač? ← Stranica 17 |
| | Ostalo | |
| | Iz plazma-ionskog punjača dolazi zvuk. | |
| Vanjska jedinica | Klimatizacijski uređaj radi. | To nisu kvarovi <ul style="list-style-type: none"> ● Bučkanje je zvuk protoka rashladnog sredstva. |
| | | |
| | | To nisu kvarovi <ul style="list-style-type: none"> ● Bučkanje je zvuk protoka rashladnog sredstva. |
| | | Savjetujte se s nama <p>U slučaju kvara plazma-ionskog punjača, obratite se maloprodajnom zastupništvu ili servisnom centru poduzeća Toshiba.</p> Plazma-ionski punjač ima polove pod visokim naponom. NEMOJTE pregledavati ili samo provjeravati jer su ti opasni. |

TOSHIBA



1121450108